

# AQUARIUS<sup>®</sup>

アクエリウス

©2019 The Coca-Cola Company.  
All rights reserved.

## アクエリウス ワンタッチダイレクトボトル 取扱説明書

DADB2.0

保冷専用

このたびは弊社製品をお買い上げいただきまして、まことにありがとうございます。  
この製品は家庭用です。飲みものの保冷以外には使用しないでください。  
また、業務用として使用しないでください。ご使用前に、この取扱説明書を  
よく読んでから使用してください。お読みになった後も、いつでも見られるように  
大切に保存してください。

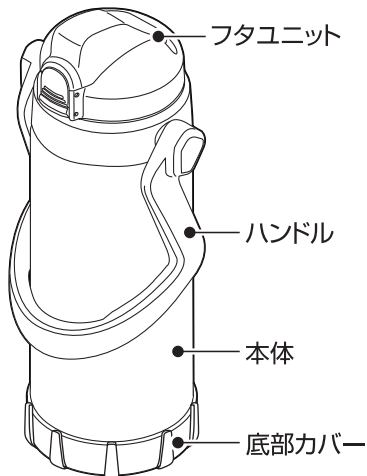

### フタユニット

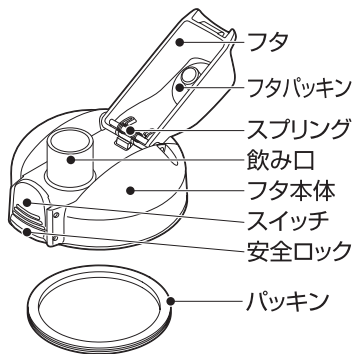

### ※お買上げ時は装着済みです

《注意》パッキンが確実に装着されていることをご確認ください。

説明書中のイラストは実際のものとは異なる場合があります。  
また品質向上・改良のため、予告なく仕様・デザイン等を変更することがありますのでご了承ください。

### ご使用になる前に

- はじめてご使用になる前に、本体の傷・凹み、フタユニットのひび割れなどの不具合がないことをご確認ください。
- 底面の製造ロットシールをはがさないでください。
- はじめてご使用になる時は、本体内側・フタユニットを食器用洗剤をつけた市販のボトル洗浄用ブラシなどでよく洗ってください。
- 品質には万全を期しておりますが、万一不具合があった場合は、ご使用にならないで、お買い求めの店舗までご連絡ください。

## ご使用方法

### 1 フタユニットをはずします。

フタユニットを矢印の方向にまわしてはずしてください。

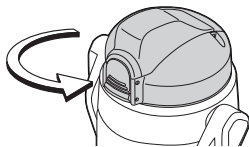

### 2 飲みものをいれます。

飲みものの量は右記図の位置までにごください。入れすぎると、フタユニットを閉めたときに飲みものが溢れ出る原因になります。

※パッキンは必ず正しく取りつけているか確認してください。

本体に少量の冷水を入れ、数分間予冷すると保冷に効果的です。

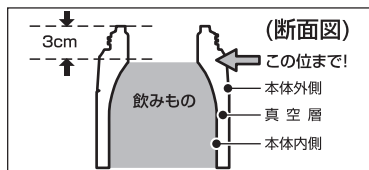

### 3 フタユニットを閉めます。

本体を立てた状態で、フタユニットを矢印の方向にまわして確実に閉めてください。閉めた後は、フタが確実に閉まっていることを確認してください。

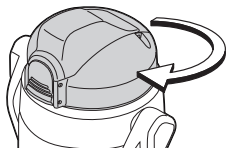

**注** フタユニットを閉めるときは、本体を傾けたり、揺らしたりしないでください。飲みものが溢れ出たり、漏れたりして、ものを汚す原因になります。

**注** 安全ロックがロックされていることを確認してください。

### 4 飲みものを飲みます。

1. 本体を立てた状態で、安全ロックを矢印の方向に動かして解除します。(図1)

2. スイッチを押してフタを開けます。(図2)

3. ハンドルを前側に倒して、両手で本体を持ちます。(図3)

**注** ハンドルを後側に倒して飲みますと、傾けた際にハンドルが前側に倒れる恐れがありますのでご注意ください。

4. 図4のように持ち、飲み口に口をつけて、ゆっくり傾けながら飲みます。(図4)

(図1) スイッチ

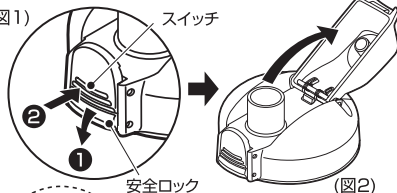

(図3) 安全ロック





**警告**

製品の取扱を誤った場合、死亡又は重傷を負うことが想定される内容を示しています。



**注意**

製品の取扱を誤った場合、傷害を負うことが想定されるか又は物的損害の発生が想定される内容を示しています。



**警告**

- **子どものいたすらに注意して、乳幼児の手の届くところには置かないでください。**

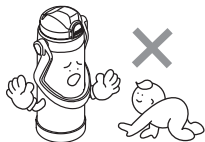

- **本製品は保冷専用です。熱い飲みものは絶対に入れないでください。**



**ご使用上の注意**

- **パッキンが確実に装着されていることを確認してください。**

飲みものが漏れ、衣服やものを汚す原因になります。  
パッキンの取り外しの際には紛失及び未装着に注意してください。

- **飲みものの保冷以外には使用しないでください。**

- **ストーブやコンロなどの火気に近づけないでください。**

ヤケドや製品の変形、変色の原因になります。

- **電子レンジでの加熱はしないでください。**

火花が飛び危険です。

- **冷凍庫には入れないでください。**

- **フタユニットは傾けた状態で開閉しないでください。**

飲みものが溢れ出す原因になります。また漏れて、衣服やものを汚す原因になります。



## ご使用上の注意

- **飲みものの量は右記図の位置までに入してください。**  
入れすぎると、フタユニットを閉めたときに飲みものが漏れ、ものを汚す原因になります。



- **飲みものを入れた状態で長く放置しないでください。**  
成分の腐敗や変質の原因になります。そのまま長く放置した場合、腐敗などによりガスが発生して内圧が上がり、フタユニットが開かなくなったり、飲みものが噴き出したり、フタユニットが破損して飛散することがあり危険です。

- **飲みものを入れた後、本体を逆さにして漏れないことを確認してください。**

- **次のものは絶対に入れないでください。**

■ **ドライアイス・炭酸飲料水**  
内圧が上がり、フタユニットが開かなくなったり、飲みものが噴き出したり、フタユニットが破損して飛散することがあり危険です。

■ **みそ汁・スープなど塩分を多く含んだもの**  
本体内側にはステンレス鋼を使用していますが、塩分によりサビの原因になります。

■ **牛乳・乳飲料・果汁など腐敗しやすいもの**  
成分の腐敗や変質の原因になります。そのまま長く放置した場合、腐敗などによりガスが発生して内圧が上がり、フタユニットが開かなくなったり、飲みものが噴き出したり、フタユニットが破損して飛散することがあり危険です。

■ **お茶の葉・果肉**  
すきまなどにつまり、漏れて衣服やものを汚す原因になります。

- **スポーツドリンクを入れた場合は、使用後すぐにお手入れしてください。**  
カビの発生やサビ、穴あきなど故障の原因となります。

- **においの強いものを入れると、本体やパッキンににおいが残る場合がありますが、品質上問題はありません。**  
「お手入れについて」に従って汚れやにおいを落とした後、十分に乾燥させてください。

- **落としたり、ぶつけたりして強い衝撃を与えないでください。**  
変形や割れ、保冷不良の原因になります。また、フタユニットの破損原因になります。

- **改造・修理・分解は絶対にしないでください。**  
故障、事故の原因となり危険です。

- **バッグなどに入れるときは、本品を縦に置いてください。**  
万一の漏れを防ぎます。



## ご使用上の注意

- **パソコン・デジタルカメラなどの精密機器と一緒に持ち運ぶのはやめてください。**  
万一、飲みものが漏れた場合、精密機器の破損・故障の原因になる恐れがあります。
- **運転中は危険ですので使用しないでください。**  
車内や衣服を汚す原因となり危険です。また、運転者の場合は運転への注意が散漫になり非常に危険です。
- **ご使用後は、必ずきれいに洗ってください。**  
お手入れが不十分だとサビ・におい・汚れ・パッキンの変色の原因となる恐れがあります。
- **本体は強く握らないでください。**  
変形や割れ、保冷不良の原因になります。
- **飲みものを飲む場合、ゆっくり傾けながら飲みものを飲んでください。**  
衣服やものを汚す原因になります。
- **大きな氷を入れる時は押し込まずに小さくしてから入れてください。**  
変形や割れ、保冷不良の原因になります。
- **長時間、車内など高温の場所に放置しないでください。**  
変形など故障の原因になります。
- **ハンドルを持って振り回して引っ張ったり、無理な力を加えないでください。**
- **ハンドルは用途以外の使用はしないでください。**

## 製品仕様

部品名		材料の種類
本 体	内びん	ステンレス鋼
	胴 部	ステンレス鋼 (アクリル樹脂塗装)
フタユニット	フ タ	ポリプロピレン
	飲み口	ポリプロピレン
	パッキン	シリコーンゴム
	スプリング	ステンレス鋼
	スイッチ	ABS樹脂
	安全ロック	ポリアセタール
	ハンドル	ポリプロピレン
底部カバー	シリコーンゴム	

### 5 飲み終わったら。

本体を立てた状態で、フタを“カチッ”と音がするまで確実に閉めてください。閉めた後は、安全ロックを矢印の方向に動かし、確実にロックしてください。

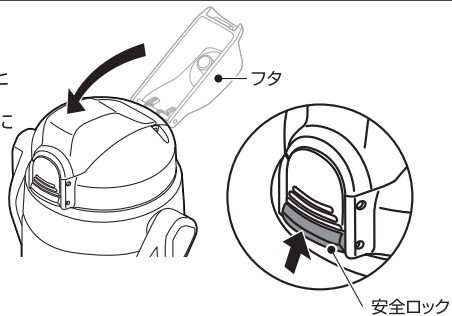

## お手入れについて

- お手入れはぬるま湯でうすめた食器用洗剤を使用してください。
- ご使用後は、必ずきれいに洗ってください。
- 長期間ご使用にならないときは、きれいに洗って汚れを落とし、十分乾燥させ、高温多湿の場所をさけて保存してください。

### 本体のお手入れ

市販のボトル洗浄用ブラシなどできれいに洗い、汚れを落とした後、流水でよくすすぎ、十分に乾燥させてください。  
本体内側の汚れが落ちない場合、酸素系漂白剤(目安30分)を使用してください。

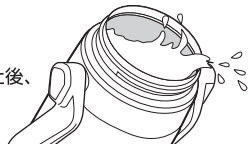

**注** 酸素系漂白剤を使用する際は、本体はフタユニットで密閉しないでください。本体の内圧が上がり、フタユニットが破損する恐れがあり危険です。酸素系漂白剤の注意事項をよくお読みの上、正しくご使用ください。

**注** 本体外側は漂白剤を使用しないでください。

**注** 本体は水中に放置しないでください。

### フタユニット・底部カバーのお手入れ

それぞれきれいに洗い、水分を拭きとって、十分乾燥させてください。  
長期間ご使用にならない場合は、きれいに洗って汚れを落とし、十分乾燥させてから保存してください。  
洗浄時にパッキンを外す場合は、パッキンの付け間違いないようにパッキンを確認してください。

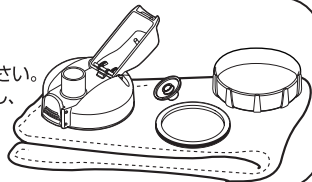

## お手入れ上のご注意

●お手入れの際は次の点を必ず守ってください。

- 本体・フタユニットは煮沸しないでください。  
熱により部品が変形し、漏れてものを汚す原因にもなります。
- 食器用洗浄機・食器用乾燥機は使用しないでください。  
熱により部品が変形し、漏れてものを汚す原因にもなります。
- 本体は水中に放置しないでください。  
本体のすきま、ハンドルの根元に水が浸水し、漏れてものを汚す原因になります。
- 塩素系漂白剤、シンナー、ベンジン、金属タワシ、みがき粉、クレンザーなどは使用しないでください。  
サビやキズ、保冷不良の原因になります。
- 本体外側には漂白剤を使用しないでください。  
本体の変色・変形・注意シールなどの剥がれの原因になります。

## 部品のご購入について

- 交換部品は必ず弊社の純正部品をご使用ください。
- ご購入は下記ホームページからご注文してください。

※お電話でのお問い合わせはお待たせする場合がございます。  
また、お客様相談室より担当部署におつなぎいたしますのでお調べまでにお時間を頂戴しております。価格や在庫についてのお問い合わせはインターネットをご利用頂いた方が早くご案内できますので、インターネット環境をお持ちのお客様は下記、Do-cookingをご利用ください。ご注文につきましても同じく、Do-cookingのご利用が便利です。

### ご購入方法

<http://www.do-cooking.com/index.html> もしくは、QRコードにアクセスし、ご購入ください。

\*Do-cooking画面上の「オンラインショップ」を選択（クリック）し、「商品検索」にて品番を入力して検索してください。品番は製品裏のシールに記載されています。

ドウシシャのパーツ購入は

Do-cooking 情報ページ

Do-cooking

検索

<http://www.do-cooking.com/index.html>



携帯からはこちら

## お問い合わせ

### よくあるご質問について

※お電話でのお問い合わせはお待たせする場合がございます。  
また、お客様相談室より担当部署におつなぎいたしますのでお調べまでにお時間を頂戴しております。商品についてのよくあるご質問につきましてはインターネットをご利用頂いた方が早くご案内できますので、インターネット環境をお持ちのお客様は下記、QRコードもしくは、「Do-cooking 質問」からご確認頂けますのでご利用ください。

よくあるご質問については

Do-cooking 情報ページ

Do-cooking 質問

検索

<http://www.do-cooking.com/faq/>



携帯からはこちら

このたびは、弊社製品をお買い上げいただきまして、まことにありがとうございます。品質には万全を期しておりますが、万一不具合や、お気付きの点がございましたら、ご使用にならずに、弊社お客様相談室までご連絡ください。

**株式会社 ドウシシャ**

お客様相談室

〒556-0023 大阪市浪速区稲荷 1-6

**0120-104-481**

【受付時間 9:00～17:00 祝日以外の月～金】

※商品名、品番をご確認の上、お電話を頂きますようお願い致します。  
※お電話頂いた際にお話し頂く情報は、お客様へのアフターサービスにおいて利用させて頂きましますので、ご了承ください。

[www.doshisha.co.jp](http://www.doshisha.co.jp)

MADE IN CHINA

【修理品の送付先】

株式会社ドウシシャ サービスセンター

〒556-0023 大阪市浪速区稲荷 1-6

お問い合わせメールアドレス

[house-service@doshisha.co.jp](mailto:house-service@doshisha.co.jp)

メールでのお問い合わせにつきましては、3営業日以内に  
ご返答させて頂きます。



### ■ フタパッキンのはずし方・取り付け方

#### はずし方

フタパッキンの真ん中(凸部)をつまんで引き上げてください。

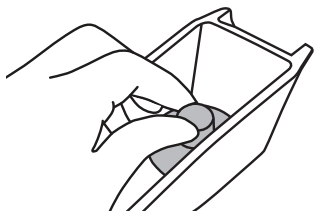

#### 取り付け方

フタパッキンの真ん中(凹部)をフタの凸部に確実に押し込んでセットしてください。

※正しく取り付けられていないと、漏れや作動不良の原因になります。

※取り付け後は、フタユニットが正常に動く事を確認してください。

(断面図)

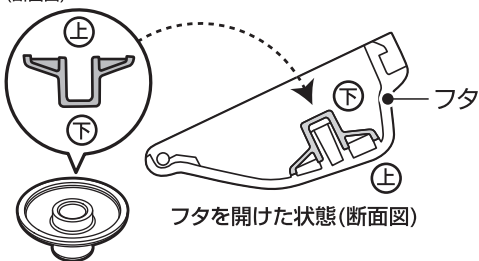

フタを開けた状態(断面図)

### ■ パッキンのはずし方・取り付け方

#### はずし方

つまようじ等でフタのみぞ部より外してください。  
パッキンを破損しないように注意してください。

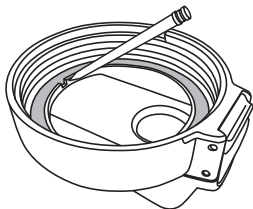

#### 取り付け方

全周にわたり、本体に正しく取り付けてください。

取り付け後は、パッキンが浮かないようにまんべんなく指で押してください。

※正しく取り付けられていないと、漏れや作動不良の原因になります。

※取り付け後は、フタユニットが正常に動く事を確認してください。

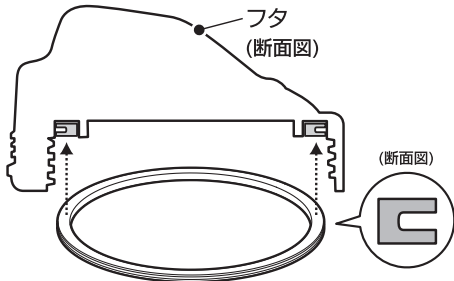

## 困ったときのQ&A

**Q** 飲みものが漏れたときは？

- A**
1. フタユニットがしっかり閉められているか確認してください。
  2. 飲みものを入れすぎていないか確認してください。  
飲みものの量は適正な位置までにご確認ください。
  3. パッキンが確実に取り付けられているか確認してください。  
本体に正しく取り付けてください。  
取り付け後は、パッキンが浮かないようにまんべんなく指でなぞりながら押しってください。
  4. フタユニットが破損、消耗していないか確認してください。

**Q** 本体内側が変色したときは？

- A**
1. 汚れが付着している場合、食器用洗剤をつけた市販のボトル洗浄用ブラシなどでよく洗ってください。
  2. 斑点状の赤いサビが付着している場合水に含まれる鉄分などが付着したものです。  
食酢を10%ほど薄めたぬるま湯を本体内側に入れ、約30分後に市販のボトル洗浄用ブラシなどでよく洗ってください。
  3. ザラザラしたものが付着している場合  
水に含まれるカルシウムなどが付着したものです。  
クエン酸を10%ほど薄めたぬるま湯を本体内側に入れ、フタユニットを取り付けずに約3時間後に市販のボトル洗浄用ブラシなどでよく洗ってください。

**Q** 保冷が効かないときは？

- A**
1. 冷たい飲みものをいれているか確認してください。本体に少量の冷水を入れ、数分間予冷すると保冷に効果的です。
  2. 飲みものの量が少なくないか確認してください。  
飲みものの量を多くすると効果的です。

**Q** 異臭がするときは？

- A**
- 本体内側、フタユニットに汚れが付着していないか確認してください。  
ご使用後は、きれいに洗い十分に乾燥させてください。  
また、ご使用後は必ずお手入れしてください。

フタユニットは消耗品です。  
また、パッキンは1年を目安にご確認いただき、作動がスムーズでなかったり、表面のザラつきや損傷のある場合は交換してください。