



# ヘキサーボトル 取扱説明書

DHXB600/DHXB800

このたびは弊社製品をお買い上げいただきまして、まことにありがとうございます。この製品は家庭用です。飲みものの保温、保冷以外には使用しないでください。また、業務用として使用しないでください。ご使用前に、この取扱説明書をよく読んでから使用してください。お読みになった後も、いつでも見られるように大切に保存してください。



DHXB600 DHXB800

## もくじ

各部の名称	P1
お手入れについて / お手入れ上の注意	P2
警告 / 使用上の注意	P3-4
製品仕様	P5
ご使用方法	P6-7
パッキンのはずし方、取り付け方	P8
ストラップベルトの取り付け方	P9
バックパックへの取り付け方	P10
外コップ用ストラップコードの取り付け方	P10
困ったときのQ&A	P11
部品の購入について / お問い合わせ	P12

※説明イラストはDHXB600で構成しています。

## 各部の名称

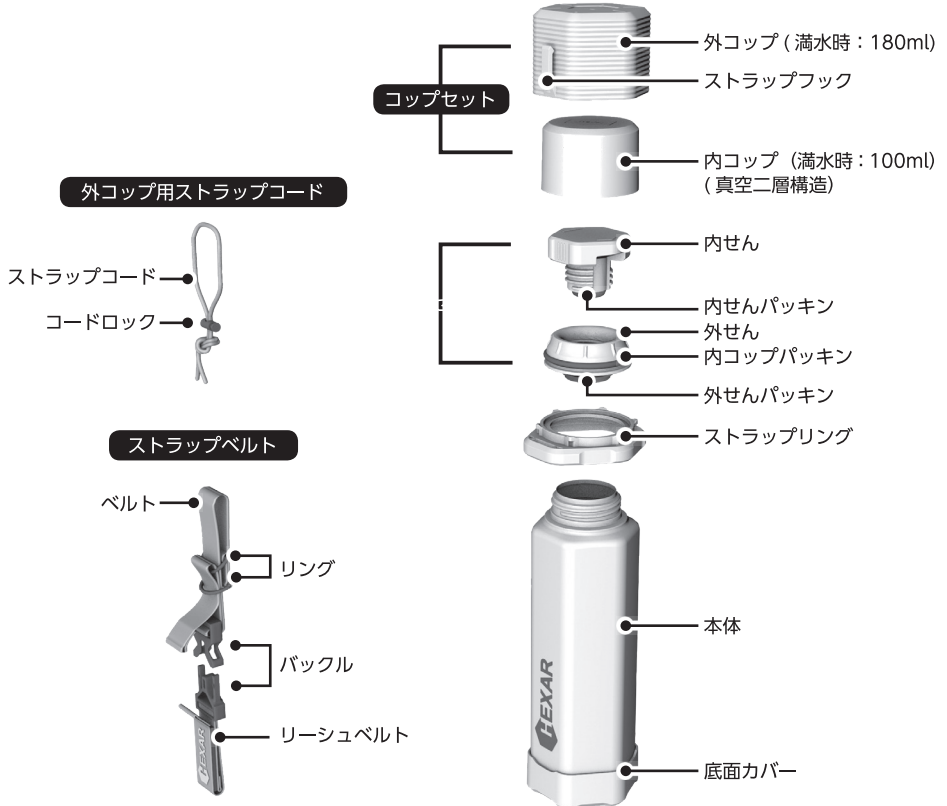

※ お買い上げ時は装着済みです

**注意** パッキンが確実に装着されていることをご確認ください。

説明書中のイラストは実際のものとは異なる場合があります。また品質向上・改良のため、予告なく仕様・デザインなどを変更することがありますのでご了承ください。

## お手入れについて

- お手入れはぬるま湯でうすめた食器用洗剤を使用してください。
- ご使用後は、必ずきれいに洗ってください。
- 長期間ご使用にならないときは、きれいに洗って汚れを落とし、十分乾燥させ、高温多湿の場所をさけて保存してください。

### 本体内側のお手入れ

よくすすぎ、十分に乾燥させてください。  
本体内側の汚れが落ちない場合、水で薄めた酸素系漂白剤を本体内側に入れ 30 分間（目安）つけ置きしたあと、よく水で洗ってください。

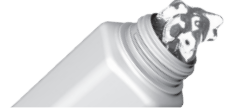

酸素系漂白剤を使用する際は、本体はストラップリング、内せん、外せん及びコップセットで密閉しないください。本体の内圧が上がり、内せんが破損する恐れがあり危険です。酸素系漂白剤の注意事項をよくお読みの上、正しくご使用ください。



本体、内コップは、水中に放置しないでください。

### コップセット・せんセット・ストラップリング・底カバーのお手入れ

それぞれきれいに洗い、水分を拭きとって、十分乾燥させてください。  
長期間ご使用にならない場合は、きれいに洗って汚れを落とし、十分乾燥させてから保存してください。  
洗浄時にパッキンを外す場合は、パッキンの付け間違いのないようにパッキンの上下を確認してください。

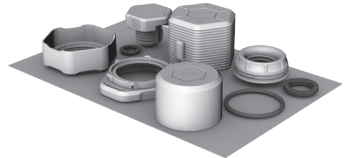

## お手入れ上の注意

● お手入れの際は次の点を必ず守ってください。

- 本体と各部品は煮沸しないでください。  
熱湯により部品が変形し、漏れてヤケドやものを汚す原因になり危険です。
- 食器洗浄機・食器用乾燥機は使用しないでください。  
熱により部品が変形し、漏れてヤケドやものを汚す原因になり危険です。
- 本体、内コップは水中に放置しないでください。  
本体と底の隙間、内コップに水が浸入し、サビや保温・保冷不良などの原因になります。
- 塩素系漂白剤、シンナー、ベンジン、金属タワシ、みがき粉、クレンザーなどは使用しないでください。  
サビやキズ、保温・保冷不良の原因になります。
- 本体外側に漂白剤を使用しないでください。  
本体塗装・ロットシールなどの剥がれの原因になります。
- 外コップ用ストラップコード、ストラップベルトは洗濯できません。  
汚れを落とす場合は、布等に水を含ませて固くしぼり、かるくたたくように汚れを落としてください。その後は、よく乾燥させてください。

## ⚠ 警告

- こどものいたずらに注意して、乳幼児の手の届くところには置かないでください。ヤケドの原因となり危険です。

## ⚠ 使用上の注意

- パッキンが確実に装着されていることを確認してください。  
飲みものが漏れ、ものを汚す原因になります。  
パッキンの取り外しの際には紛失及び未装着に注意してください。
- 本製品は直飲みタイプではありません。直接飲まないでください。  
ヤケドの原因になり危険です。
- 熱い飲みものを入れた場合、次の点を必ず守ってください。  
傾けた状態、または顔を近づけた状態で内せんを開けないでください。
- せんセット・ストラップリングは必ず外してから飲みものを入れてください。  
せんセット・ストラップリングを付けたまま熱い飲みものを入れると、飲みものが飛散してヤケドの原因になり危険です。
- **せんセット・コップセットが確実に閉まっていることを確認してください。**  
閉め方が不十分ですと、傾けた場合、飲みものが漏れ、ヤケドやものを汚す原因になり危険です。  
また、せんセット・コップセットは真っ直ぐに閉めてください。
- 飲みものの保温・保冷以外の目的で使用しないでください。
- ストーブやコンロなどの火気に近づけないでください。  
ヤケドや製品の変形、変色の原因になります。
- 電子レンジでの加熱はしないでください。  
火花が飛び危険です。
- 冷凍庫には入れないでください。
- **せんセット・コップセットは傾けた状態で開閉しないでください。**  
飲みものが流れ出す原因になります。また漏れて、ヤケドやものを汚す原因になり危険です。
- **飲みものの量は右記図の位置までにしてください。**  
入れすぎるとせんセットが開かなくなったり、コップセット及びせんセットを開めたときに飲みものが溢れ出す原因になります。また使用中に漏れ、ヤケドやものを汚す原因になり危険です。
- **飲みものを入れた状態で長く放置しないでください。**  
成分の腐敗や変質の原因になります。そのまま長く放置した場合、腐敗などによりガスが発生して内圧が上がり、コップセット及びせんセットが開かなくなったり、飲みものが噴き出したり、破損して飛散することがあり危険です。
- **飲みものを入れた後、本体を逆さにして漏れないことを確認してください。**

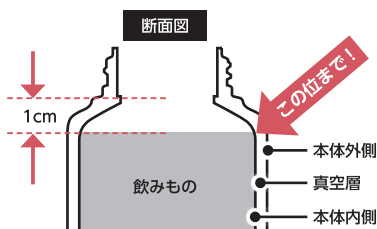

## ⚠ 使用上の注意

### ● 次のものは絶対に入れないでください。

#### ■ ドライアイス・炭酸飲料水

内圧が上がり、コップセット及びせんセットが開かなくなったり、飲みものが噴き出したり、破損して飛散することがあり危険です。

#### ■ 牛乳・乳飲料・果汁など腐敗しやすいもの

成分の腐敗や変質の原因になります。そのまま長く放置した場合、腐敗などによりガスが発生して内圧が上がり、コップセット及びせんセットが開かなくなったり、飲みものが噴き出したり、破損して飛散することがあり危険です。

#### ■ みそ汁・スープなど塩分を多く含んだもの

本体内側にはステンレス鋼を使用していますが、塩分によりサビの原因になります。

#### ■ お茶の葉・果肉

すきまなどにつまり、漏れてヤケドやものを汚す原因になります。

- **スポーツドリンクを入れた場合は、使用后すぐにお手入れをしてください。**  
スポーツドリンクに含まれる塩分は、本体ステンレス部分のサビ発生の原因になります。
- **においの強いものを入れると、本体やパッキンににおいが残る場合がありますが、品質上問題はありません。**  
「お手入れについて」に従って汚れやにおいを落とした後、十分に乾燥させてください。
- **落としたり、ぶつけたりして強い衝撃を与えないでください。**  
変形や割れ、保温・保冷不良の原因になります。また、本体、コップセット、せんセット及びストラップリングの破損原因になります。
- **改造・修理・分解は絶対にしないでください。**  
故障、事故の原因となり危険です。
- **バッグなどに入れるときは、本体を縦に置いてください。**  
万一の漏れを防ぎます。
- **パソコン・デジタルカメラなどの精密機器と一緒に持ち運ぶのはやめてください。**  
万一、飲みものが漏れた場合、精密機器の破損・故障の原因になる恐れがあります。
- **運転中は危険ですので使用しないでください。**  
車内や衣服を汚したり、ヤケドの原因となり危険です。また、運転者の場合は運転への注意が散漫になり非常に危険です。
- **ご使用後は、必ずきれいに洗ってください。**  
お手入れが不十分だと、におい、汚れ、パッキンの変色の原因となる恐れがあります。
- **本体の口元に熱いヤカンなどをあてないでください。**  
口の変形・キズ、転倒してヤケドなどの原因になり危険です。
- **外コップ用ストラップコード、ストラップベルトを持って振り回さないでください。**  
故障、事故の原因となり危険です。
- **外コップ用ストラップコード、ストラップベルトを引っ張ったり、無理な力を加えたりしないでください。**  
故障、事故の原因となり危険です。

## 製品仕様

	部品名	材料の種類
本体	内びん	ステンレス鋼
	胴部	ステンレス鋼（アクリル樹脂塗装）
コップセット	外コップ	ポリプロピレン
	内コップ	ステンレス鋼
せんセット	内せん	ポリプロピレン（発泡スチロール内蔵）
	内せんパッキン	シリコーンゴム
	外せん	ポリプロピレン
	外せんパッキン	シリコーンゴム
	内コップパッキン	シリコーンゴム
ストラップリング		ポリプロピレン
底面カバー		シリコーンゴム
ストラップベルト	ベルト	ポリプロピレン
	バックル	ポリアセタール
	リング	ポリアセタール
	リーシュベルト	ポリプロピレン／ナイロン
外コップ用 ストラップコード	ストラップコード	合成ゴム
	コードロック	ポリアセタール

## ■ ご使用になる前に

- はじめてご使用になる前に、本体の傷・凹み、ストラップリング、せんセット及びコップセットのひび割れなどの不具合がないことをご確認ください。
- 本体底面の製造ロットシールははがさないでください。
- はじめてご使用になるときは、本体内側、ストラップリング、せんセット及びコップセットを食器用洗剤をつけたスポンジなどでよく洗ってください。
- 品質には万全を期しておりますが、万一不具合があった場合は、ご使用にならないで、お買い求めのお店または弊社お客様相談室までご連絡ください。

## ご使用方法

### ■ 飲みものを入れる

#### 1 コップセットとせんセットをはずします。

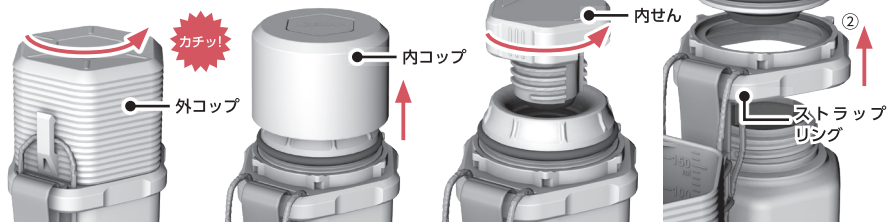

外コップを矢印の方向にまわし、カチッ!と音がしたらはずしてください。

内コップを矢印の方向に引き上げてははずしてください。

内せんを矢印の方向にまわしてははずします。

① 外せんを矢印の方向にまわしてははずし、  
② ストラップリングを取ってください。

#### 2 飲みものを入れます。

飲みものの量は右図の位置までにしてください。入れすぎると、せんセットを閉めたときに飲みものが溢れ出すことがあり危険です。

本体に少量の熱湯（冷水）を入れ、数分間予熱（予冷）すると保温（保冷）に効果的です。

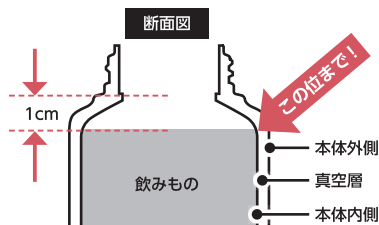

#### 3 せんセットとコップセットを閉めます。

※ 各パッキングが必ず正しく取り付けられているか確認をしてください。

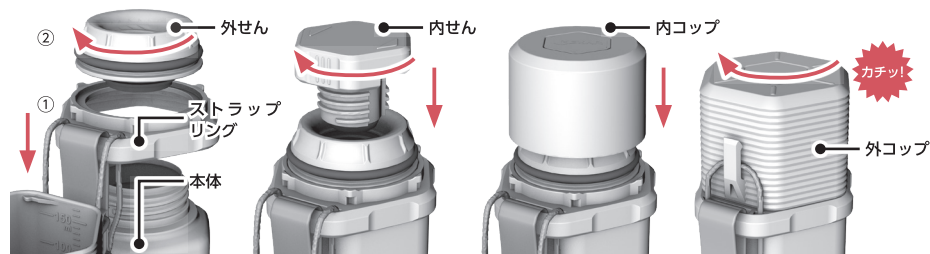

① 本体を立てた状態でストラップリングを本体に取り付けます。

② 外せんを矢印の方向にまわして閉めます。

内せんを矢印の方向にまわして閉めます。

内コップを矢印の方向に強く押しつけてください。

外コップを矢印方向にカチッと音が鳴るまでにまわしてください。



せんセットとコップセットを閉めるときは、本体を傾けたり揺らしたりしないでください。飲みものが漏れ出したり、漏れたりして、ヤケドやものを汚す原因になります。

# ご使用方法

## ■ 飲みものを注ぐ

### 1 飲みものを注ぎます。

1. 本体を立てた状態で、本体を押さえて、外コップを矢印の方向にカチッ！と音がするまでにまわして外します。

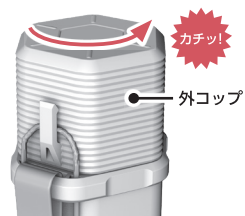

2. 内コップを矢印の方向に引っ張り取ってください。

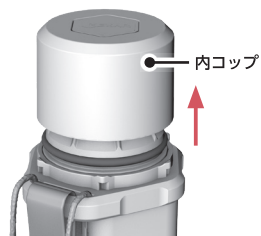

3. 内せんを矢印の方向に半周程度をまわし、本体を持って内せんに刻印された矢印の方向へゆっくりと傾け、飲みものを外コップもしくは内コップに注ぎます。

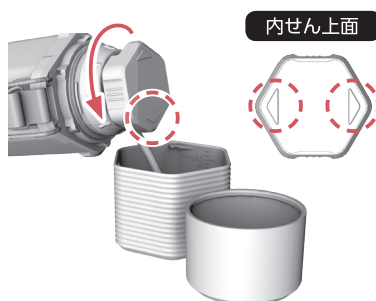

注意

- 内せんを緩めすぎると飲みものを注ぐ際、内せんがはずれる原因になります。
- 外せんと一緒にまわさないようにご注意ください。
- 飲みものを注ぐ際は内せんに刻印された矢印以外の方向に傾けないでください。飲みものが飛散する原因になります。

### 2 飲み終わったら。

コップの中の水分が残らないようにし、本体を立てた状態で、せんセットとコップセットがしっかり閉まっていることを確認してください。



# パッキンのはずし方・取り付け方

## ■ 内せんパッキン・外せんパッキンのはずし方

パッキン凸部を指でひっぱりはずしてください。

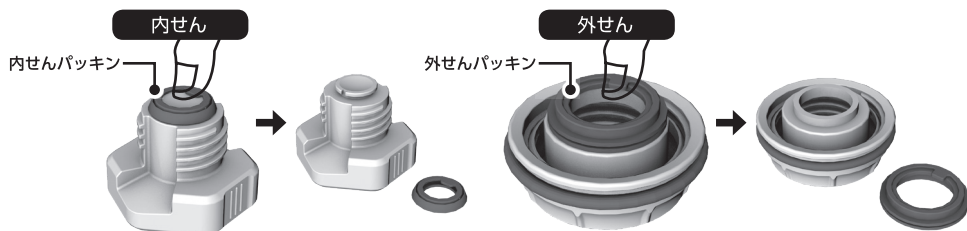
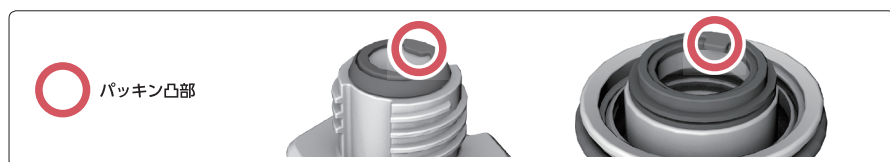

## ■ 内コップパッキンはずし方

つまようじ等で内コップパッキンを破損しないように注意してはずしてください。

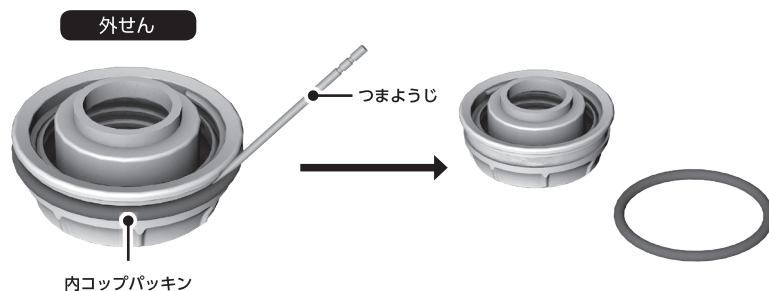

## ■ 取り付け方

上下の方向を確認し、内せん・外せんに正しく取り付けてください。  
取り付け後は、パッキンが浮かないようにまんべんなく指で押してください。

※ 各パッキンの方向を注意してください。





# ストラップベルトの取り付け方 ※ストラップベルトをはずす場合は逆の手順で行ってください。

- 1 ベルトをストラップリングの穴に下から通します。

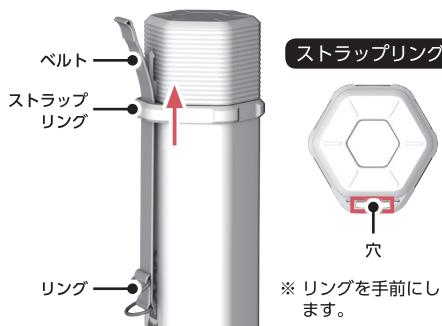

- 2 ベルトをリングに通します。

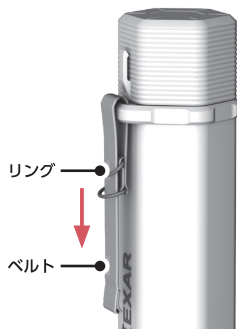

- 3 ベルトをバックルの下の方の穴に通した後、上の穴に通します。

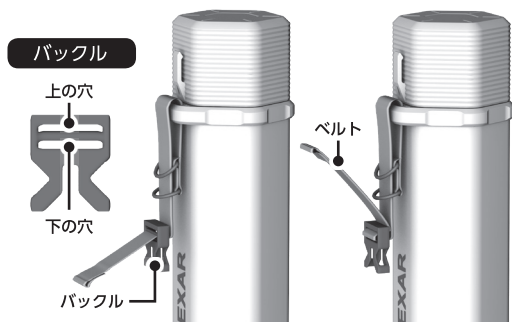

- 4 バックルを取り付けます。  
※ リーシュベルトはバックパックに付けて、ボトル本体の落下を防ぐことができます。

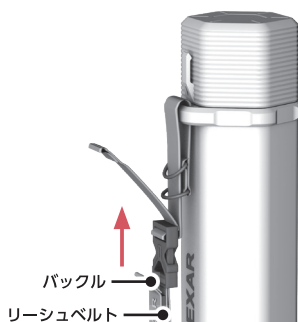

## ストラップベルトのベルトが長くて邪魔になる場合

- 1 ベルトをリングに通します。

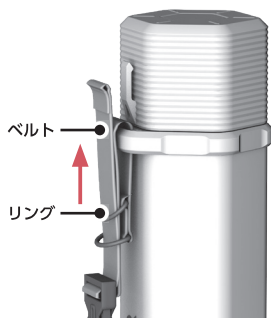

- 2 ベルトを上から下のリングに通します。

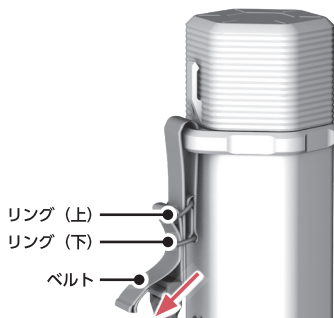

## バックパックへの取り付け方 ※バックパックからはずす場合は逆の手順で行ってください。

- 1 バックパックのサイドポケットにボトル本体を入れます。
- 2 リーシュベルトを、バックパックのコンプレッションベルトに巻きつけます。
- 3 リーシュベルトをセットします。

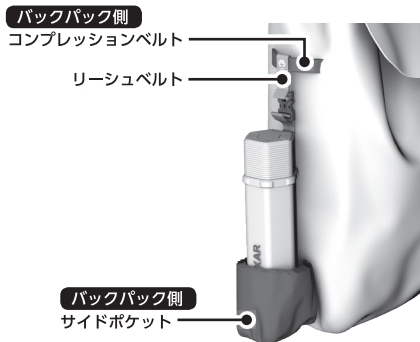

**注意** 必ずバックパックのコンプレッションベルトに、リーシュベルトを巻きつけた状態でご使用ください。サイドポケットに収納した状態のみでのご使用は、落下や破損の原因になります。

## 外コップ用ストラップコードの取り付け方

※外コップ用ストラップコードをはずす場合は逆の手順で行ってください。

- 1 ストラップコードの両サイドをそれぞれストラップリングの穴に通します。
- 2 コードロックを取り付け、適切なサイズに調整してください。

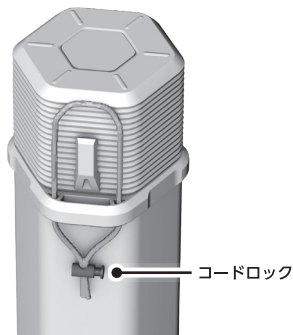
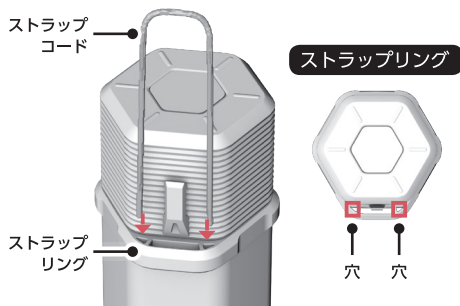

- 3 ストラップコードの中心部を外コップのストラップフックにかけてください。



※ 内コップ使用の際に外コップの落下・紛失を防ぐことができます。

## 困ったときの Q&A

### Q 飲みものが漏れたときは？

1. せんがしっかり閉められているか確認してください。

2. 飲みものを入れすぎていないか確認してください。

飲みものの量は適正な位置までにしてください。

### A 3. パッキンが確実に取り付けられているか確認してください。

上下の方向を確認し、正しく取り付けてください。取り付け後は、パッキンが浮かないようにまんべんなく指で押してください。

4. せんセットが破損、消耗していないか確認してください。

### Q 本体内側が変色したときは？

1. 汚れが付着している場合、食器用洗剤をつけた市販のボトル洗浄用ブラシなどでよく洗ってください。

2. 斑点状の赤いサビが付着している場合水に含まれる鉄分などが付着したものです。食酢を 10% ほど薄めたぬるま湯を本体内側に入れ、約 30 分後に市販のボトル洗浄用ブラシなどでよく洗ってください。

### A 3. ザラザラしたものが付着している場合水に含まれるカルシウムなどが付着したものです。クエン酸を 10% ほど薄めたぬるま湯を本体内側に入れ、せんセットを取り付けずに約 3 時間後に市販のボトル洗浄用ブラシなどでよく洗ってください。

### Q 保温・保冷が効かないときは？

1. 熱い（冷たい）飲みものをいれているか確認してください。

本体に少量の熱湯（冷水）を入れ、数分間予熱（予冷）すると保温（保冷）に効果的です。

### A 2. 飲みものの量が少なくないか確認してください。

飲みものの量を多くすると効果的です。

### Q 異臭がするときは？

本体内側、コップセット及びせんセットに汚れが付着していないか確認してください。

### A 2. ご使用後は、きれいに洗い十分に乾燥させてください。

また、ご使用後は必ずお手入れしてください。

せんセットのパッキンは消耗品です。

1 年を目安にご確認いただき、作動がスムーズでなかったり、表面のザラつきや損傷のある場合は交換してください。

## 部品のご購入について

- 交換部品は必ず弊社の純正部品をご使用ください。
- ご購入は下記ホームページからご注文してください。

※お電話でのお問い合わせはお待たせする場合がございます。

また、お客様相談室より担当部署におつなぎいたしますのでお調べまでにお時間を頂戴しております。価格や在庫についてのお問い合わせはインターネットをご利用頂いた方が早くご案内できますので、インターネット環境をお持ちのお客様は下記、Do-cookingをご利用ください。ご注文につきましても同じく、Do-cookingのご利用が便利です。

### ご購入方法

<http://www.doshisha-marche.jp/> もしくは、  
QRコードにアクセスし、ご購入ください。

\* DOSHISHA Marché 画面上の「パーツ」を選択（クリック）し、「型番でパーツを探す」にて品番を入力して検索してください。品番は製品裏のシールに記載されています。

ドウシシャのパーツ購入は  

**DOSHISHA Marché** 公式オンラインストアで  
ONLINE STORE

<https://www.doshisha-marche.jp/>



こちらのQRコードを読み込んでください

## お問い合わせ

### よくあるご質問について

※お電話でのお問い合わせはお待たせする場合がございます。

また、お客様相談室より担当部署におつなぎいたしますのでお調べまでにお時間を頂戴しております。商品についてのよくあるご質問につきましてはインターネットをご利用頂いた方が早くご案内できますので、インターネット環境をお持ちのお客様は下記、QRコードもしくは、「Do-cooking 質問」からご確認頂けますのでご利用ください。

よくあるご質問は  
Do-cooking 情報ページ  
<http://www.do-cooking.com/faq/>

 **検索**



携帯からはこちら

このたびは、弊社製品をお買い上げいただきまして、まことにありがとうございます。品質には万全を期しておりますが、万一不具合や、お気付きの点がございましたら、ご使用にならずに、弊社お客様相談室までご連絡ください。

## 株式会社ドウシシャ

### お客様相談室

〒556-0023 大阪市浪速区稲荷 1-6

**0120-104-481**

【受付時間】9:00～17:00(祝日以外の月～金曜日)

※商品名、品番をご確認の上、お電話頂きますようお願い致します。

※お電話を頂いた際にお話し頂く情報は、お客様へのアフターサービスにおいて利用させていただきますので、ご了承ください。

### 【修理品の送付先】

株式会社ドウシシャ サービスセンター

〒556-0023 大阪市浪速区稲荷 1-6

お問い合わせメールアドレス

[house-service@doshisha.co.jp](mailto:house-service@doshisha.co.jp)

メールでのお問い合わせにつきましては、3営業日以内に返答させていただきます。