

mosh!

mosh! ベビーマグボトル 取扱説明書 DMBY280

保冷専用

このたびは弊社製品をお買い上げいただきまして、まことにありがとうございます。
この製品は家庭用です。飲みものの保冷以外には使用しないでください。
また、業務用として使用しないでください。ご使用前に、この取扱説明書を
よく読んでから使用してください。お読みになった後も、いつでも見られるように
大切に保存してください。

各部のなまえ

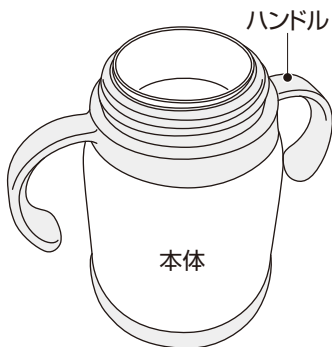

《アクセサリ》

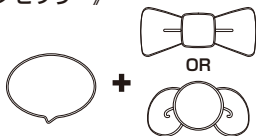

せんユニット

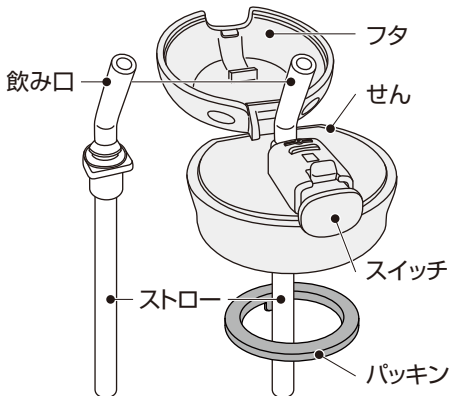

※お買い上げ時は装着済みです

《注意》パッキンが確実に装着されていることをご確認ください。

説明書中のイラストは実際のものとは異なる場合があります。
また品質向上・改良のため、予告なく仕様・デザインなどを変更することがありますのでご了承ください。

ご使用になる前に

- はじめてご使用になる前に、本体の傷・凹み、せんユニットのひび割れなどの不具合がないことをご確認ください。
- 底面の製造ロットシールははがさないでください。
- はじめてご使用になる時は、本体内側・せんユニットを食器用洗剤をつけた市販のスポンジなどでよく洗ってください。
- 品質には万全を期しておりますが、万一不具合があった場合は、ご使用にならないで、お買い求めのお店または弊社お客様相談室までご連絡ください。

D190201

ご使用方法

1 せんユニットをはずします。

せんユニットを矢印の方向にまわしてはずしてください。

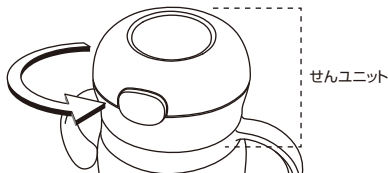

2 飲みものを入れます。

飲みものの量は右記図の位置までにしてください。入れすぎると、せんユニットを閉めたときに飲みものが溢れ出る原因になります。

本体に少量の冷水を入れ、数分間予冷すると保冷に効果的です。

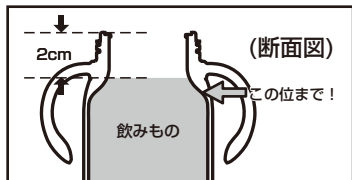

3 せんユニットを閉めます。

本体を立てた状態で、せんユニットを矢印の方向にまわして確実に閉めてください。閉めた後は、フタが確実に閉まっていることを確認してください。

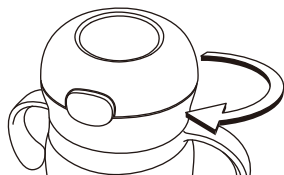

注 パッキン・飲み口は必ず正しく取り付けられているか確認をしてください。

注 せんユニットを閉めるときは、本体を傾けたり揺らしたりしないでください。飲みものが溢れ出たり、漏れたりして、ものを汚す原因になります。

4 飲みものを飲みます。

1. 本体を立てた状態で、スイッチを押してフタを開けます。(図1)
2. フタを完全に開けた状態で飲み口からお飲みください。(図2)

注 飲み口に残っていた水滴などが飛散することがありますので、ご注意ください。

3. 飲み口に口をつけて、飲みものを飲みます。

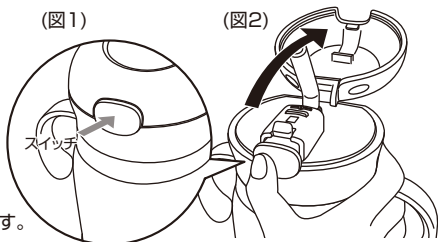

ご使用方法

5 飲み終わったら。

本体を立てた状態で、「カチッ」と音がするまでフタを閉めます。

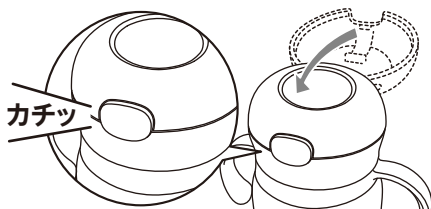

各部品のはずし方・取り付け方

飲み口のはずし方

フタを開けた状態でせんを逆さにして、ストローの根本を持って引き抜きます。

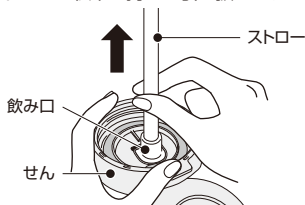

ストローのはずし方

飲み口からストローを引き抜きます。

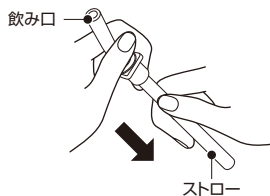

飲み口・ストローの取り付け方

ストローを飲み口のツバ位置まで差し込みます。

注 飲み口が破損していないことを確認してください。

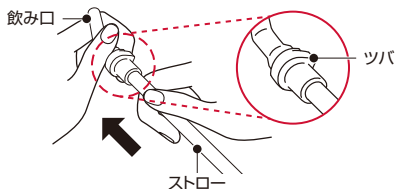

各部品のはずし方・取り付け方

飲み口の取り付け方

フタを開けた状態で、
せんと飲み口の
ツバ位置を合わせ、
飲み口の先端を
せん本体の下から
穴に通します。

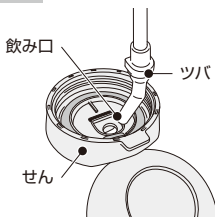

せんと飲み口のツバ
との間に隙間がない
ように、飲み口を
持って、確実に
引っ張ります。

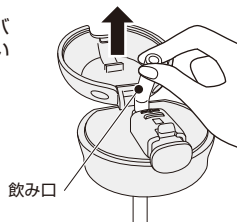

パッキンのはずし方

パッキンのタブをつまみ、
取りはずします。

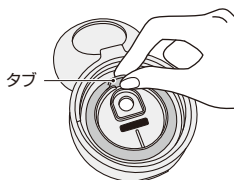

パッキンの取り付け方

全周にわたり、本体に正しく取り付けてください。取り付け後は、
パッキンが浮かないようにまんべんなく指で押してください。

※正しく取り付けられていないと、漏れや作動不良の原因になります。

※取り付け後は、フタユニットが正常に動く事を確認してください。

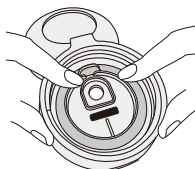

アクセサリーの取り付け方・はずし方

アクセサリーの取り付け方

せんユニットをはずし、アクセサリーを
差し込み、せんユニットを閉めてください。

アクセサリーのはずし方

せんユニットをはずし、アクセサリーを
抜き取り、せんユニットを閉めてください。

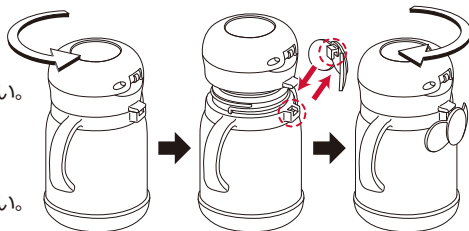

困ったときのQ&A

Q 飲みものが漏れたときは？

- A
1. せんユニットがしっかり閉められているか確認してください。
 2. 飲みものを入れすぎているか確認してください。飲みものの量は適正な位置までにしてください。
 3. パッキンが確実に取り付けられているか確認してください。
上下の方向を確認し、本体に正しく取り付けてください。
取り付け後は、パッキンが浮かないようにまんべんなく指で押してください。

Q 本体内側が変色したときは？

- A
1. 汚れが付着している場合、食器用洗剤をつけたスポンジ等でよく洗ってください。
 2. 斑点状の赤いサビが付着している場合
水に含まれる鉄分などが付着したものです。食酢またはクエン酸を10%ほど薄めたぬるま湯を本体内側に入れ、約30分後に柔らかいスポンジ等でよく洗ってください。
 3. ザラザラしたものが付着している場合
水に含まれるカルシウムなどが付着したものです。食酢またはクエン酸を10%ほど薄めたぬるま湯を本体内側に入れ、せんユニットを取り付けずに約3時間後に柔らかいスポンジ等でよく洗ってください。

Q 保冷が効かないときは？

- A
1. 本体に冷水をせんユニット下端まで入れ、数分間予冷すると保冷に効果的です。
 2. 飲みものの量が少なくないか確認してください。飲みものの量を多くすると効果的です。

Q 異臭がするときは？

- A
- 本体内側、せんユニットに汚れが付着していないか確認してください。ご使用後は、きれいに洗い十分に乾燥させてください。また、ご使用後は必ずお手入れしてください。



警告

- **子どものいたずらに注意して、保護者の目の届かないところで使用させないでください。**
- **本製品は保冷専用です。熱い飲みものは絶対に入れないでください。**



使用上の注意

- **せんユニットは必ず外してから飲みものを入れてください。**
せんユニットを付けたまま飲みものを入れると、飲みものが飛散してものを汚す原因になります。
- **せんユニットが確実に閉まっていることを確認してください。**
閉めかたが不十分ですと、傾けた場合飲みものが漏れ、ものを汚す原因になります。
また、せんユニットは真っ直ぐに閉めてください。
- **飲みものの保冷以外に使用しないでください。**
- **ストーブやコンロなどの火気に近づけないでください。**
製品の変形、変色の原因になります。
- **電子レンジに入れないでください。**
電子レンジの故障、製品の変形、変色の原因になります。
- **冷凍庫には入れないでください。**
- **パッキンは正しく取り付け、確実に閉めてください。**
飲みものが漏れ、ものを汚す原因になります。
パッキンの取り外しの際には紛失及び未装着に注意してください。
- **せんユニットを閉めるときは、本体を傾けたり揺らしたりしないでください。**
飲みものが溢れ出す原因になります。また、使用中に漏れ、ものを汚す原因になります。
- **ハンドルを持ったまませんユニットをはずさないでください。**
ハンドルがはずれて本体が落下し、けがやものを汚す原因になります。

お手入れについて

- お手入れはぬるま湯でうすめた食器用洗剤を使用してください。
- ご使用後は、必ずきれいに洗ってください。
- 長期間ご使用にならないときは、きれいに洗って汚れを落とし、十分乾燥させ、高温多湿の場所をさけて保存してください。

本体の内側のお手入れ

ボトルブラシやスポンジできれいに洗い、汚れを落とした後、流水でよくすすぎ、十分に乾燥させてください。
本体内側の汚れが落ちない場合、酸素系漂白剤を本体内側に入れ30分間(目安)つけたあと、よく水で洗ってください。

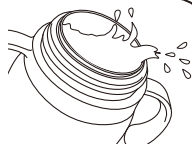

注 酸素系漂白剤を使用する際は、本体はせんユニットで密閉しないでください。
本体の内圧が上がり、せんユニットが破損する恐れがあり危険です。
酸素系漂白剤の注意事項をよくお読みの上、正しくご使用ください。

注 本体は水中に放置しないでください。

せんユニット・アクセサリーのお手入れ

それぞれきれいに洗い、水分を拭きとって、十分乾燥させてください。長期間ご使用にならない場合は、きれいに洗って汚れを落とし、十分乾燥させてから保存してください。
洗浄後パッキンを装着する場合は、パッキンの付け間違いのないようにパッキンの上下を確認してください。

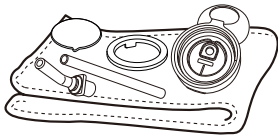

お手入れ上の注意

●お手入れの際は次の点を必ず守ってください。

■本体・せんユニットは煮沸しないでください。

熱により部品が変形し、漏れてヤケドやものを汚す原因になり危険です。

■食器用洗剤・食器用乾燥機は使用しないでください。

熱により部品が変形し、漏れてヤケドやものを汚す原因になり危険です。

■本体は水中に放置しないでください。

本体と底の隙間に水が浸入し、サビや保温・保冷不良などの原因になります。

■塩素系漂白剤、シンナー、ベンジン、金属タワシ、みがき粉、クレンザーなどは使用しないでください。

サビやキズ、保温・保冷不良の原因になります。

■本体外側には漂白剤を使用しないでください。

本体塗装・ロットシールなどの剥がれの原因になります。

部品のご購入について

- 交換部品は必ず弊社の純正部品をご使用ください。
- ご購入は下記ホームページからご注文してください。

※お電話でのお問い合わせはお待たせする場合がございます。

また、お客様相談室より担当部署におつなぎいたしますのでお調べまでにお時間を頂戴しております。

価格や在庫についてのお問い合わせはインターネットをご利用頂いた方が早くご案内できますので、インターネット環境をお持ちのお客様は下記、Do-cookingをご利用ください。ご注文につきましても同じく、Do-cookingのご利用が便利です。

ご購入方法

<http://www.do-cooking.com/index.html> もしくは、QRコードにアクセスし、ご購入ください。

*Do-cooking画面上の「オンラインショップ」を選択（クリック）し、「商品検索」にて品番を入力して検索してください。品番は製品裏のシールに記載されています。

ドウシシャのパーツ購入は

Do-cooking 情報ページ

検索



<http://www.do-cooking.com/index.html>



携帯からはこちら

お問い合わせ

このたびは、弊社製品をお買い上げいただきまして、まことにありがとうございます。品質には万全を期しておりますが、万一不具合や、お気付きの点がございましたら、ご使用にならずに、弊社お客様相談室までご連絡ください。

 株式会社ドウシシャ

お客様相談室

〒556-0023 大阪市浪速区稲荷1-6

0120-104-481

【受付時間 9:00～17:00 祝日以外の月～金】

※商品名、品番をご確認の上、お電話を頂きますようお願い致します。
※お電話を頂いた際にお話し頂く情報は、お客様へのアフターサービスにおいて利用させて頂きますので、ご了承ください。

www.doshisha.co.jp

MADE IN CHINA



携帯からはこちら

⚠ 使用上の注意

- **飲みものの量は右記図の位置までしてください。**
入れすぎるとフタが開かなくなったり、せんユニットを閉めたときに飲みものが溢れ出す原因になります。
また、使用中に漏れ、ものを汚す原因になります。

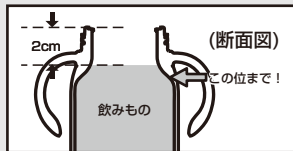

- **次のものは絶対に入れないでください。**

■ドライアイス・炭酸飲料水

内圧が上がり、せんユニットが開かなくなったり、飲みものが噴き出したり、せんユニットが破損して飛散することがあり危険です。

■みそ汁・スープなど塩分を多く含んだもの

本体内側にはステンレス鋼を使用していますが、塩分によりサビの原因になります。

■牛乳・乳飲料・果汁など腐敗しやすいもの
成分の腐敗や変質の原因になります。そのまま長く放置した場合、腐敗などによりガスが発生して内圧が上がり、せんユニットが開かなくなったり、飲みものが噴き出したり、せんユニットが破損して飛散することがあり危険です。

■お茶の葉・果肉

すきまなどにつまり、漏れてものを汚す原因になります。

- **スポーツドリンクを入れた場合は、使用后すぐにお手入れしてください。**
スポーツドリンクに含まれる塩分は、本体ステンレス部分のサビ発生原因となります。

- **においの強いものを入れると、本体やパッキンににおいが残る場合がありますが、品質上問題はありません。**

「お手入れについて」に従って汚れやにおいを落とした後、十分に乾燥させてください。

- **飲みものを入れた状態で長く放置しないでください。**

成分の腐敗や変質の原因になります。そのまま長く放置した場合、腐敗などによりガスが発生して内圧が上がり、フタ・せんユニットが開かなくなったり、飲みものが噴き出したり、せんユニットが破損して飛散することがあり危険です。

- **落としたり、ぶつけたりして強い衝撃を与えないでください。**

変形や割れ、保冷不良の原因になります。またせんユニットの破損原因になります。

- **改造・修理・分解は絶対にしないでください。**

故障、事故の原因となり危険です。

- **ハンドルを持って振りまわさないでください。**

周囲の人と接触するなどした場合、けがの原因になります。



使用上の注意

- 飲みものを入れた状態で置いておくときは、フタを確実に閉めてください。
- 持ち運ぶ際は、必ずフタがきちんと閉まっていることを確認してください。
- バッグなどに入れて持ち運ぶ際は、必ず本体を縦に置いてください。
万一の漏れを防ぎます。
- バッグなどに入れて持ち運ぶ際は、バッグの中身などでせんユニットのスイッチが
押されないように注意してください。
漏れてものを汚す原因になります。
- パソコン・デジタルカメラ等の精密機器と一緒に持ち運ぶのはやめてください。
万一、飲みものが漏れた場合、精密機器の破損・故障の原因になる恐れがあります。
- 運転中は危険ですので使用しないでください。
車内や衣服を汚す原因となります。
また、運転者の場合は運転への注意が散漫になり非常に危険です。
ドリンクホルダーに入れる場合は、あらかじめホルダーの強度を確認してからご使用ください。
強度や固定が不十分ですと破損したり、外れて落下の恐れがあり危険です。
- お手入れの際、次の点を必ず守ってください。
 - せんユニットは煮沸しないでください。
熱により部品が変形し、漏れてものを汚す原因になります。
 - 食器用洗浄機・食器用乾燥機は使用しないでください。
熱により部品が変形し、漏れてものを汚す原因になります。
- ご使用後は、必ずきれいに洗ってください。
お手入れが不十分だと、におい、汚れ、パッキンの変色の原因となる恐れがあります。
- アクセサリーに付属のシールをつけた際は濡らしたり、水中に放置しないでください。
付属のシールが剥れる可能性があります。

パッキンは消耗品です。1年を目安にご確認いただき、
作動がスムーズでなかったり、表面のザラつきや損傷の
ある場合は交換してください。

製品仕様

部品名		材料の種類
本体	内びん	ステンレス鋼
	胴部	ステンレス鋼 (アクリル樹脂塗装)
	ハンドル	ポリプロピレン
	底部	ポリプロピレン
せんユニット	フタ	ポリプロピレン
	せん	ポリプロピレン
	スイッチ	ポリアセタール
	パッキン	シリコーンゴム
	飲み口	シリコーンゴム
	ストロー	ポリエチレン
アクセサリ		ポリプロピレン