

大人の氷フローズン DCFZ-17

取扱説明書・保証書

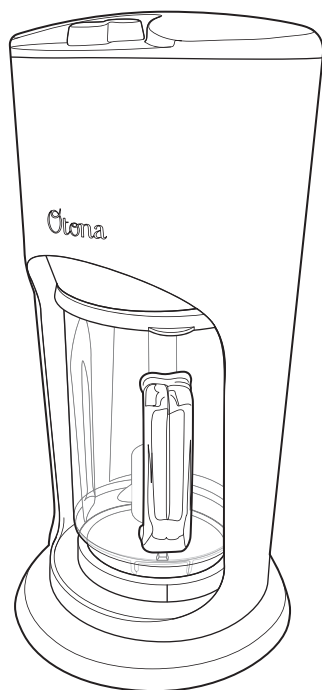

このたびは、当社製品をお買い上げいただきまして、誠にありがとうございます。正しくご使用いただくために必ずこの取扱説明書をよくお読みください。なお、お読みになられたあと、いつでも見られるように大切に保存してください。

も く じ

安全上のご注意	P. 2～3
各部の名称とはたらき	P. 4
正しい使いかた	P. 5～12
A. フローズンを作る準備	P. 6
B. 果物・野菜スムージーを作る準備	P. 7～8
C. にんじん、たまねぎのみじん切り を作る準備	P. 8～9
調理のしかた	P. 10～12
お手入れと保存	P. 13～14
修理・サービスを依頼する前に	P. 15
アフターサービスについて	裏表紙
保証書	裏表紙



仕 様

型 名	DCFZ-17
電 源	AC100V
定格消費電力	140W 50/60 Hz
定格時間	1分（連続して使用する場合は5分休ませる）
定格容量	500ml
外形寸法	約 φ150 × 高さ 300mm（電源コードを除く）
質 量	約 1.35kg
電源コード長さ	約 1.1 m
安全装置	クリアカップ検知センサー、サーモスタット
付属品	ブレード（氷用×1、果物・野菜用×1）、フタ×1、クリアカップ×1、おそうじブラシ×1、レシピ×1、取扱説明書・保証書 ×1、ブレードカバー（クリアカップ内）、ブレードボックス



- 仕様等は改善・改良のため、予告なく変更することがあります。
- この製品を使用できるのは日本国内のみで、海外では使用できません。
(This unit can not be used in foreign countries as designed for Japan only.)

安全上のご注意

- ご使用になる前に、この「安全上のご注意」をよくお読みのうえ、正しくお使いください。
- ここに示した注意事項は安全に関する重大な内容を記載していますので、必ず守ってください。
- お読みになったあとは、お使いになる方がいつでも見られるところに、必ず保存してください。

 警告	誤った取り扱いをすると、人が死亡または重傷を負う可能性が想定される内容を示します。
 注意	誤った取り扱いをすると、人が傷害を負う可能性および物的損害の発生が想定される内容を示します。 (物的損害とは、家屋・家財・家畜・ペット等にかかわる拡大損害を示します。)



図記号の意味と例

	①は、「してはいけないこと」を意味しています。具体的な禁止内容は、①の中や近くに絵や文章で示しています。(左図の場合は、「分解禁止」を示します。)
	●は「必ずすること」を意味しています。具体的な強制内容は、●の中や近くに絵や文章で示しています。(左図の場合は、「電源プラグをコンセントから抜くこと」を示します。)

警告

 禁止	交流 100 V 以外では使用しない。 感電・火災の原因になります。	 指示	配線器具の定格を超える使いかた、複数の配線を接続したタコ足配線で使用しない。 コンセント部が異常発熱して発火するおそれがあります。
	電源コードを傷つけたり、破損したり、加工したり、無理に曲げたり、引っ張ったり、ねじったり、束ねたり、重いものを乗せたり、挟み込んだりしない。 感電・発熱・火災の原因になります。		電源プラグの刃および刃の取り付け面にホコリが付着しているときはふきとる。 ホコリが付着したまま電源プラグを差し込むと、ショート・火災の原因になります。
	電源コードや電源プラグが傷んだり、コンセントの差し込みがゆるいときは使用しない。 感電・ショート・発火の原因になります。	 プラグを抜く	使用後は電源プラグをコンセントから抜く。 火災・故障の原因になります。
	子供だけで使わせたり、幼児の手の届くところでは使用しない。 けが・やけど・感電の原因になります。	 接触禁止	お手入れのときは、電源プラグをコンセントから抜く。 感電・火災・けがの原因になることがあります。
	本体のすき間にピンや針金などの金属物等、異物を入れない。 感電・けがの原因になります。		ブレードの刃部分には直接ふれない。 けがの原因になります。
	運転中に本体からクリアカップをはずしたり、移動させたりしない。 けが・故障の原因になります。		 分解禁止
 使用禁止	異常時(こげ臭い、発煙など)は電源プラグを抜き、使用を停止する。 火災・感電の原因になります。	 ぬれ手禁止	ぬれた手で、電源プラグを抜き差ししない。 感電の原因になります。
不安定なところでは使用はしない。 けが・故障の原因になります。	 水ぬれ禁止	本体を水につけたり、水をかけたりしてぬらさない。 水洗いしない。 ショート・感電の原因になります。	
 指示	電源プラグはコンセントの奥までしっかり差し込む。 また、電源プラグの抜き差しで運転の開始・停止を行わない。 感電・ショート・発火の原因になります。		

⚠ 注意

 指示	<p>電源プラグを抜くときは電源コードを持たずに必ず電源プラグをもって引き抜く。 感電・ショートの原因になることがあります。</p>	 禁止	<p>業務用に使用しない。調理目的以外の使いかたはしない。 家庭用として設計されているため、業務用としては使用しない。</p>
	<p>食材は固形物2cm角以内にする。 これより大きいと十分な調理ができず、ブレードが停止したり大きな音の発生の原因になります。</p>		<p>食材以外をクリアカップに入れない。 けが・故障の原因になります。</p>
	<p>取り出したブレードは、取り扱いに十分気をつける。 鋭利で危険なため、けがの原因になります。</p>		<p>お手入れのときは住宅用洗剤・シンナー・ベンジン・アルコール・磨き粉などを使わない。 変色・変形・感電・故障の原因になります。</p>
	<p>調理したものを取り出すときには、スプーンなどを使用する。 指など入れるとけがの原因になります。</p>		<p>クリアカップ・ブレード・フタを電子レンジに入れない。 変色・変形・故障の原因になります。</p>
	<p>調理する量、水分、食材に十分注意して運転する。 容量が最大(500ml)を超えないようにする、極端に少ない材料で使用しない。</p>		<p>1分以上の連続運転をしない。 モーターの故障の原因になります。 1分使用したら5分休ませる。</p>
 禁止	<p>直射日光があたる場所、火や熱源の近くでは使用しない。 変形・故障の原因になります。</p>	<p>定格時間の繰り返し動作を5回以上行なわない。 1分使用で5分休ませた場合でも5回以上は連続で使用しない。 サーモスタットが作動し動作が停止します。</p>	
	<p>変形や破損のあるときは、使用しない。 感電・火災・やけどの原因になります。</p>	<p>粘り気が多い食材や固い食材、ロックアイスなどを調理しない。 故障の原因になります。</p>	
	<p>電源コードが引っ張られた状態で使用しない。 断線などをおこし、火災・感電・やけどの原因になります。</p>	<p>空転しない。極端に少ない材料で使用しない。 軸が焼き付き、故障の原因になります。</p>	
	<p>電源コードを束ねたまま使用しない。 火災の原因になります。</p>	<p>材料が多すぎたり、そのほかの原因で回転が止まったときは、そのままの状態で使用しない。 本書の正しい使い方を確認してください。 けが・故障の原因になります。</p>	
	<p>不安定な場所や傾いた場所、高い場所、子供やペットの走り回る場所には置かない、使わない。 転倒して外部に調理物がこぼれるだけでなく、感電・故障・火災・やけどの原因になります。</p>	<p>40°C以上のお湯で洗わない。食器洗浄乾燥器を使用しない。 変形・変色・破損の原因になります。</p>	
	<p>スーパー・コンビニなどで販売しているロックアイスは使用しない。</p>		

各部の名称とはたらき

本体前面



本体後面

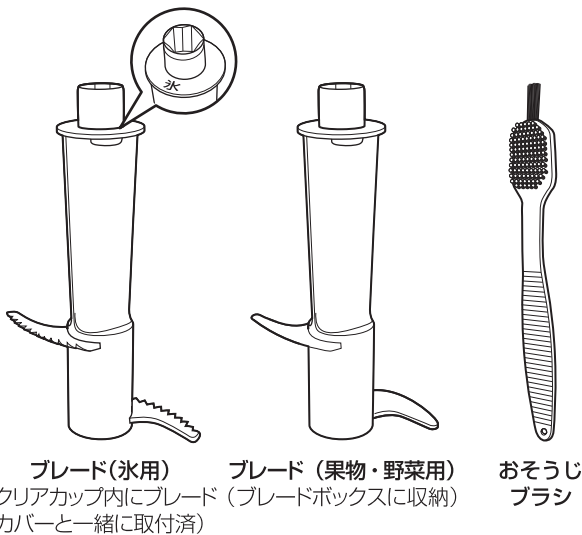
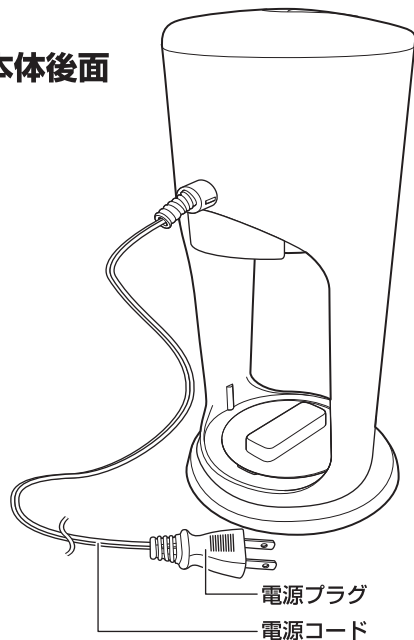

梱包部品一覧

お買い上げ後、同梱の部品を確認してください。

本体.....	1 個	おそうじブラシ.....	1 本
クリアカップ.....	1 個	レシピ.....	1 冊
ブレード(氷用).....	1 個	ブレードカバー(クリアカップ内).....	1 個
ブレード(果物・野菜用).....	1 個	ブレードボックス.....	1 個
フタ.....	1 枚	取扱説明書(保証書含む).....	1 冊

正しい使いかた

初めて使用するときは

- 梱包部品一覧（4 ページ下）から、すべて揃っていることを確認してください。
- 本体以外のフタやクリアカップ、（ブレードカバーを取りはずして）ブレードなどを十分に洗ってください。（13 ページの「お手入れと保存」に従って行なってください。）

※ 本体の外観に若干の色味の差や、透明部分に筋状のもの（ウェルドライン）が見えることがありますが、製品の品質、性能上問題はありませので、あらかじめご了承ください。

使用前の準備

1. 本体を水平な場所に設置する

安定した水平な場所に設置してください。
モーターでブレードを回転させることから、少なからず振動が起るため、動きに強い安定したテーブルなどの上に設置してください。

⚠注意

- 水平で安定した場所で使用する。
- 火気の近くや、水気の多いところでは使用しない。
- 子供だけで使わせたり、幼児の手の届くところで使用しない。

以下、調理対象に合わせて準備をしてください

- A. フローズンを作る準備..... 6ページ
 - B. 果物・野菜スムージーを作る準備..... 7ページ
 - C. にんじん、たまねぎのみじん切り
として使用する準備..... 8ページ
- 調理のしかた..... 10ページ

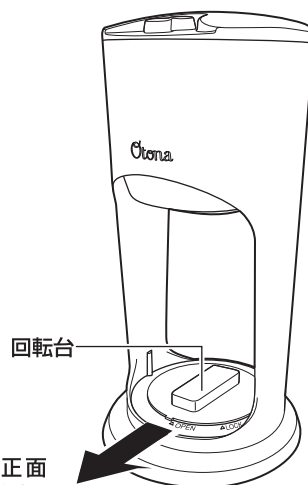

回転台は正面を向けておく

(▲OPENに回転台の方向を合わせる)

氷の準備のしかた

- 冷凍庫で作った氷
家庭の冷凍庫で2.5cm角以内（約15g）の製氷トレーで氷を作ってください。

正しい使いかた(つづき)

A. フローズンを作る準備

付属のレシピなどを参考にしてください。

1. クリアカップにブレード(氷用)を取り付ける

ブレードからカバーを取りはずし、ブレード(氷用)をクリアカップに取り付けます。

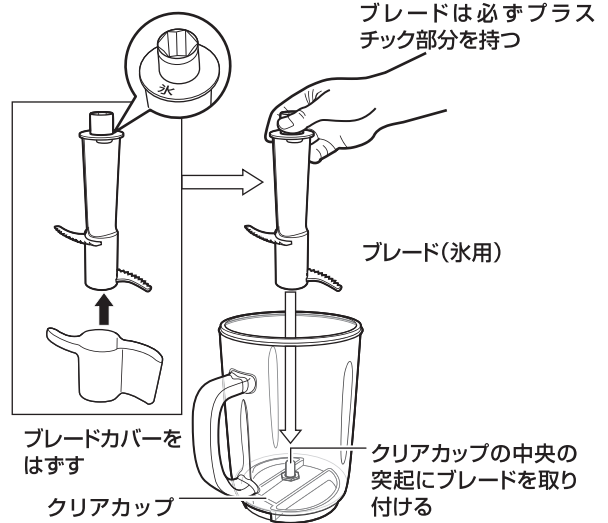

⚠️ 注意

- ブレードの刃部分には直接手でふれない。
- すでに材料が入ったクリアカップにはブレードを取り付けない。
ブレードとクリアカップのあいだに食材はさまり、故障の原因になります。
- 材料に合ったブレードを取り付ける。
フローズンは果物・野菜用のブレードでは作ることができません。

2. クリアカップに材料を入れる

クリアカップに材料を入れたうえで氷を入れてください。

- 氷を入れた状態で MAX 線を超えないようにしてください。
- 氷はロックアイスは使用しないでください。
- 調理禁止食材を入れないでください(下記参照)。

⚠️ 注意

氷を入れるときは、適切な量を入れる。
食材の量が多すぎるとブレードが回らなかったり、モーターに負担がかかり、故障や事故の原因になります。
家庭の冷凍庫で 2.5cm 角以内(約 15g)の製氷トレーで氷を作ってください。



ブレード(氷用) 調理禁止食材

- スーパー・コンビニなどで販売しているロックアイスは使用しない。
ブレードやモーターに負担をかけ、故障の原因となります。

※食品以外のものはクリアカップ内に絶対に入れないでください。

3. クリアカップにフタを取り付ける

フタの穴に、ブレードの先端部を通し、フタのツメを取っ手に合わせて取り付けます。

- フタをきちんと取り付けないと、安全装置がはたらき、動作が開始しません。
- 固形物が多く、取り付けしにくいときは、食材の配置や内容量を減らしたり、食材の大きさを小さくすることで調整します。
- フタにパッキンが付いていることを必ず確認してください。

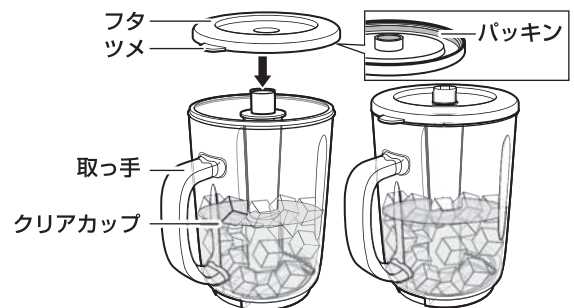

⚠️ 注意

フタは密閉ではありません。
傾けたり、さかさまにすると、内容物がこぼれる原因になります。

フローズンを作るときは、氷のかたまりが残ることがあります。水分量が少なく凍ってしまったり、ジャムやシロップで粘度があるときは、大きな氷が残ることがありますので、取り除くか、液体物で調整してください。

B. 果物・野菜スムージーを作る準備

付属のレシピなどを参考にしてください。

1. クリアカップにブレード（果物・野菜用）を取り付ける

ブレードをブレードボックスから取り出し、ブレード（果物・野菜用）をクリアカップに取り付けます。



- ブレードの刃部分には直接手でふれない。
- すでに材料が入ったクリアカップにはブレードを取り付けない。
ブレードとクリアカップのあいだに食材がはさまり、故障の原因になります。
- 材料に合ったブレードを取り付ける。
果物・野菜スムージーは氷用のブレードでは作ることができません。

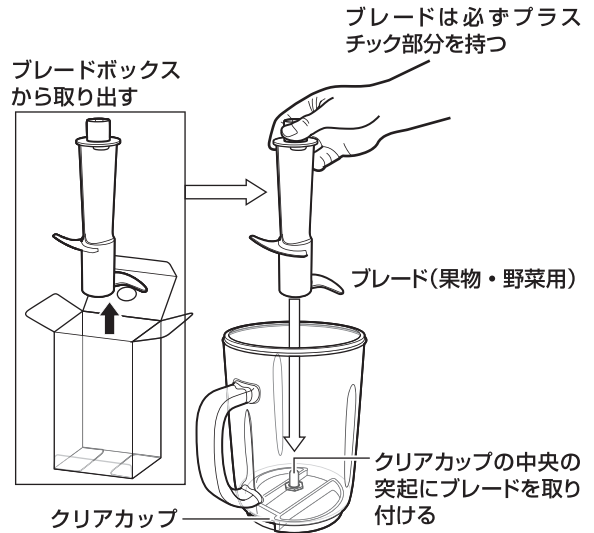

2. クリアカップに材料を入れる

クリアカップに水分を入れたうえで野菜を入れてください。

- 液体は MAX 線を超えないようにしてください。
- 調理禁止食材を入れないでください（下記参照）。



食材を入れるときは、適切な量を入れる。
食材の量が多すぎるとブレードが回らなかったり、モーターに負担がかかり、故障や事故の原因になります。
葉物などはブレードの刃にふれるようにスプーンなどで容器の底におしこんでください。

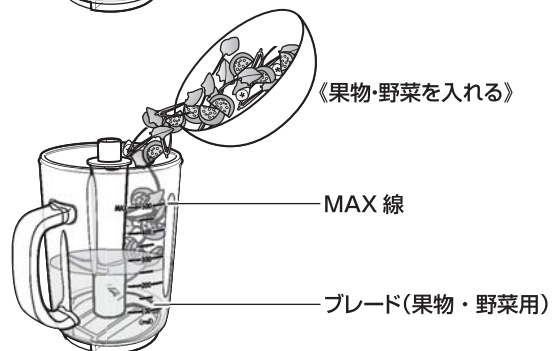

ブレード(果物・野菜用) 調理禁止食材

- 氷・冷凍のままのもの
ブレードやモーターに負担をかけ、故障の原因となります。
- 納豆・アロエ・じねんじょ・長芋などの芋系・小麦粉などの粘りが出るもの
モーターに負担をかけ、故障の原因となります。
- 40°C以上になった食材や液体
調理物が吹き出したり、ブレードやフタ、本体をいためます。
- 肉類・魚類など
ブレードやモーターに負担をかけ、故障の原因となります。

材料の準備のしかた

- にんじん、たまねぎなどの野菜
2cm 角以内に切ってから、クリアカップに入れます。
- 葉物（パセリなど）
水分を拭き取って、軸を取り約2cmに切ってから、クリアカップに入れます。

正しい使いかた（つづき）

3. クリアカップにフタを取り付ける

フタの穴に、ブレードの先端部を通し、フタのツメを取っ手に合わせて取り付けます。

- フタをきちんと取り付けないと、安全装置がはたらき、動作が開始しません。
- 固形物が多く、取り付けしにくいときは、食材の配置や内容を減らしたり、食材の大きさを小さくすることで調整します。
- フタにパッキンが付いていることを必ず確認してください。

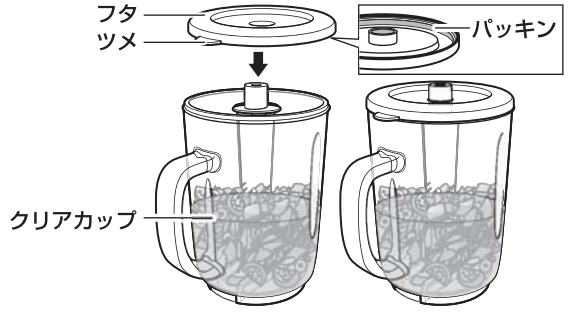

注意

- 空転しない。極端に少ない材料で使用しない。
- 水分を必ず入れる。
軸が焼き付き、故障の原因になります。

「調理のしかた」（10 ページ）へ

C. にんじん、たまねぎのみじん切りを作る準備

1. クリアカップにブレード（果物・野菜用）を取り付ける

ブレードをブレードボックスから取り出し、ブレード（果物・野菜用）をクリアカップに取り付けます。



注意

- ブレードの刃部分には直接手でふれない。
- すでに材料が入ったクリアカップにはブレードを取り付けない。
ブレードとクリアカップのあいだに食材がはさまり、故障の原因になります。



ブレード(果物・野菜用) 調理禁止食材

- 氷・冷凍のままのもの
ブレードやモーターに負担をかけ、故障の原因となります。
- 納豆・アロエ・じねんじょ・長芋などの芋系・小麦粉などの粘りが出るもの
モーターに負担をかけ、故障の原因となります。
- 40°C以上になった食材や液体
調理物が吹き出したり、ブレードやフタ、本体をいためます。
- 肉類・魚類など
ブレードやモーターに負担をかけ、故障の原因となります。

材料の準備のしかた

- にんじん、たまねぎなどの野菜
2cm角以内に切ってから、クリアカップに入れます。
- 葉物（パセリなど）
水分を拭き取って、軸を取り約2cmに切ってから、クリアカップに入れます。

2. クリアカップに材料を入れる

クリアカップに材料を入れてください。

- 材料を 2cm 角以内に切ってください。
- 調理禁止食材を入れないでください（8 ページ参照）。

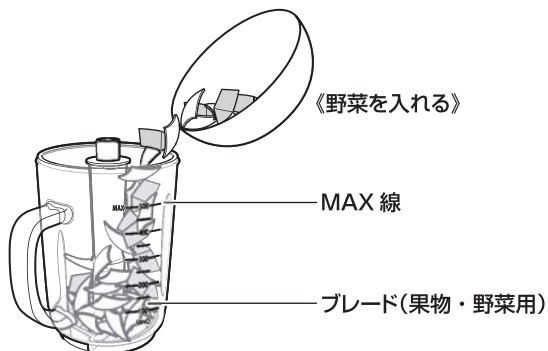

注意

材料を入れるときは、適切な量を入れる。
材料の量が多すぎるとブレードが回らなかったり、大きな音が出て、故障や事故の原因になります。



参考: 2cm角(実サイズ)

3. クリアカップにフタを取り付ける

フタの穴に、ブレードの先端部を通し、フタのツメを取っ手に合わせて取り付けます。

- フタをきちんと取り付けないと、安全装置がはたらき、動作が開始しません。
- 固形物が多く、取り付けしにくいときは、材料の配置や内容を減らしたり、食材の大きさを小さくすることで調整します。
- フタにパッキンが付いていることを必ず確認してください。

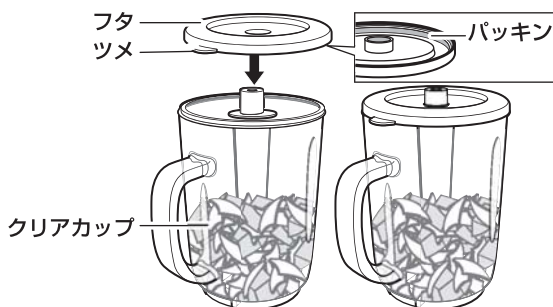

注意

- みじん切りなど水分を入れずに使用するとき、6秒以内で止める。
水分がない状態で調理をすると、ブレードの軸が焼き付き、故障の原因となります。
- フタは密閉ではありません。
傾けたり、さかさまにすると、内容物がこぼれる原因になります。

「調理のしかた」(10 ページ) へ

正しい使いかた（つづき）

調理のしかた（A・B・C 共通）

1. 材料を入れたクリアカップを本体の奥まで入れる

A・B・C で準備した材料の入ったクリアカップを、本体の回転台に合わせて取り付けます。

- フタやブレードと本体の接合部に食材や水分が付着していないか確認します。
- クリアカップ底部の凹みと、回転台の凸部を合わせて奥の壁に当たるまで入れます。
- クリアカップを回転台に入れるときは、傾けずに水平に入れてください。傾けて入れると引っ掛かってしまい、故障の原因となります。



⚠注意

クリアカップのフタのツメは取っ手に合わせられしっかりと取り付けられていることを確認する。
本体に入れる際、引っ掛かり、故障の原因となります。

2. 奥まで入れたクリアカップを取っ手をもって右に回す

回転台の手前の▽が本体の▲OPENの印に合っていることを確認してから、回転台の手前の▽が本体の▲LOCKの印に確実に合うように右に回しきってください。

⚠注意

クリアカップを取り付けるときは、クリアカップを回転台から浮かさず、下の回転台にしっかりと合わせて回転させる。
クリアカップだけ回転台から浮かせて回してしまうと、うまくはずれなくなることがあります。
確実に▲LOCKの印が合うように右に回しきってください。
途中でスイッチを押して運転すると故障の原因となります。

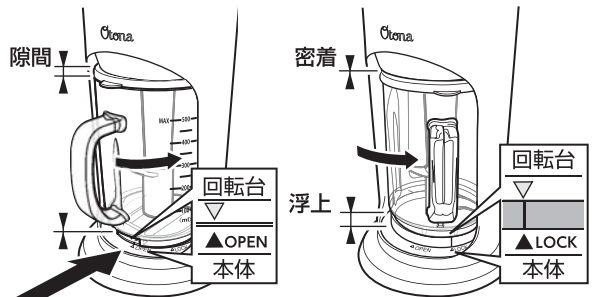

右に回すことにより、クリアカップ位置が高くなり、本体モーター部とブレードと本体の接合部が密着します。

3. 電源プラグをコンセントに差し込む

⚠警告

- 電源コードを束ねたまま使用しない。
電源コードの発熱、発火の原因となります。
- めれた手で電源プラグの抜き差しはしない。

4. スイッチを押して調理を開始する

スイッチを押す手と反対の手で本体をおさえてください。



- 1分以上連続運転をしない。
1分の連続運転のあとは、必ず5分以上休ませてください。
- みじん切りなど水を入れずに使用するとき
は、6秒以内で止める。
水分がない状態で調理をすると、ブレードの軸が焼き付き、故障の原因になります。

スイッチを押している間だけブレードが回転し、調理することができます。

- スイッチの押しかたで調理の効果が異なります。

連続運転	一定時間スイッチを押したままにする調理方法。
フラッシュ運転	約1～2秒ごとにスイッチを操作して、入・切を交互に続ける。 一部氷感の残ったフローズンや食感の残るみじん切りに使用します。 にんじん、たまねぎのみじん切りなど、水を入れずに使用する際は6秒以内で止めてください。

ブレードが回らないときやモーター音だけのときは

- クリアカップを取りはずして、材料が均等になるように振ったり、スプーンなどで材料の位置を変えてみてください。それでも回らない場合は、配合を変えてください。
- それでもブレードが回らないときは、材料の大きさや量を減らしたり配合を変えてください。

材料がもれてくるときは

- すぐに調理を中止してください。
- フタにパッキンが付いていることを確認してください。
- パッキンが付いていてももれる場合は、内容を減らしてから調理を再開してください。

食材の量は適切に

付属のレシピを参考に分量を入れてください。



- ブレードにはふれない。
けがの原因になります。
- 調理するとき、大きな音がするので環境に気をつける。
食材にもよりますが、調理するときには大きな音がしますので、まわりに十分配慮してください。



スイッチを押す

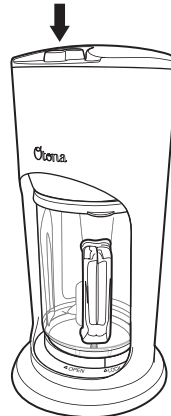

パッキン

パッキンは透明なので付いているかよく確認してください。

※わかりやすいように本体からクリアカップを取り出した状態のイラストを使用しています

正しい使いかた(つづき)

5. 調理後のクリアカップからフタ・ブレードを取りはずす

ブレードの回転が止まったことを確認し、クリアカップを取り付けた逆の手順で本体から取りはずします。

フタ・ブレードも取りはずしてから、スプーンなどで調理したものを他の容器に移してください。

続けて調理するときは、ブレードを洗い、「正しい使いかた(A・B・C共通)」の方法に従って食材を入れてください。

クリアカップを取りはずすときは、水平に取りはずしてください。

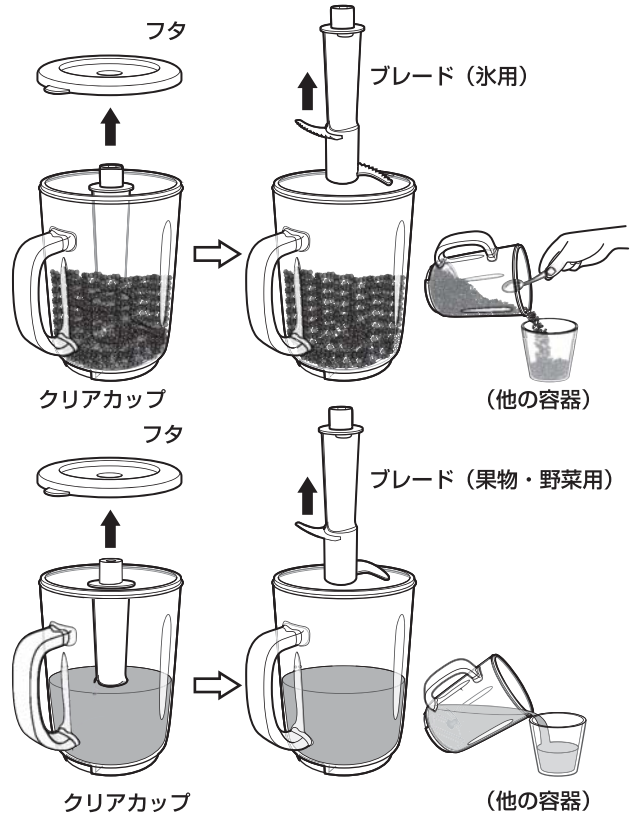

注意

調理後のブレードの扱いには十分注意する。
調理されたものが付着している状態で安易にふれたりすると、けがの原因になります。

6. 調理が終了したら、電源プラグをコンセントから抜く



警告

調理が終了したら、必ず電源プラグをコンセントから抜く。



注意

調理終了後、調理後のクリアカップからすみやかにフタ・ブレードを取り出してお手入れをする。
そのままにしておくと、さびたり、こびりつきや臭いの原因になります。

クリアカップについて

クリアカップに調理物を入れたまま、保存することはできません。

- 必ず調理後はブレード・フタを取り出してください。
- クリアカップからすみやかに調理物を取り出し、お手入れをしてください。



注意

クリアカップ・ブレード・フタは電子レンジ・冷蔵庫・冷凍庫に入れない。
変色・変形・故障の原因となります。

お手入れと保存



警告 お手入れのときは、必ず電源プラグをコンセントから抜き、動きが止まっていることを確認する。
火災・感電・けがの原因になります。



- 本体を水につけたり、水をかけたりしてぬらさない。水洗いしない。
ショート・感電の原因になります。
- お手入れのときは住宅用洗剤・シンナー・ベンジン・アルコール・磨き粉などを使わない。
変色・変形・感電・故障の原因になります。
- 40°C以上のお湯で洗わない。食器洗浄乾燥器を使用しない。
変形・変色・破損の原因になります。

お手入れする

本体をお手入れする

柔らかい布をぬるま湯か食器用中性洗剤に浸してかたくしぼった布でふきとり、さらに乾いた布でやさしくからぶきをしてください。

- 強くこすらないでください。傷がつくおそれがあります。

※ 電源コード付近を水にぬらさないでください。
感電・故障の原因になります。

※ クリアカップ検知センサーを折らないように注意してください。

本体パッキンやすべりどめ

- 本体パッキン・すべりどめは、取りはずさないでください。取りはずすと再度取り付けることができないおそれがあります。
- シリコン樹脂でできた本体パッキンやすべりどめににんじんや葉物などの色素がつくことがあります。完全に色素がとれないことがありますますが使用上問題ありません。

回転台

- 回転台を持ち上げると、回転台を取りはずすことができます（回転台、回転台の底部をお手入れします）。
- 取り付けるときは、回転台の手前の▽と本体の▲ OPEN の印が揃うように取り付けてください。

フタをお手入れする

- フタのパッキンははずしてお手入れできます。つまようじなどでフタ裏面のみぞ部より、パッキンを破損しないよう注意してはずしてください。

また、フタを使用するときは必ずパッキンを装着してください。

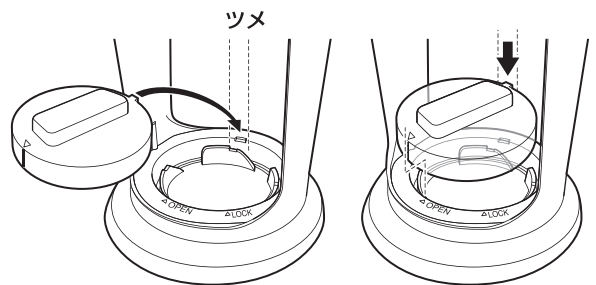
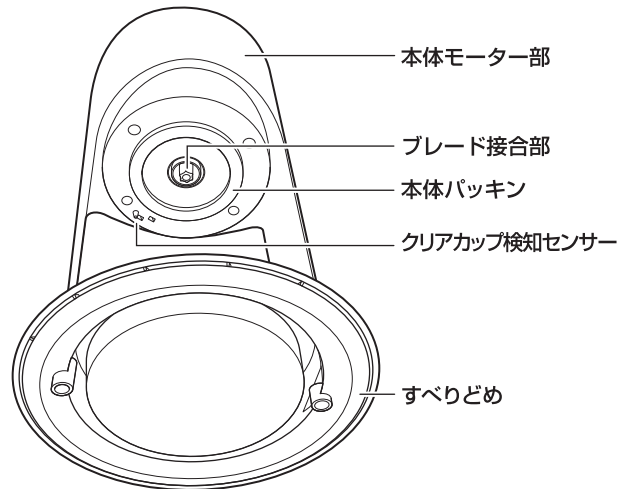

本体OPENの▲と回転台の▽が揃うように取り付ける
回転台のツメを本体奥の凹部に合わせて取り付ける

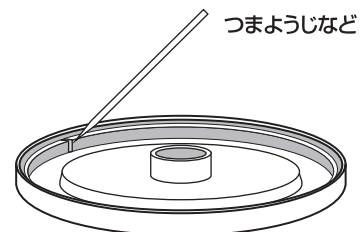

フタ（裏面）

お手入れと保存（つづき）

- やわらかいスポンジを使用し、水またはお湯で食器用洗剤を薄めたものを使って洗い、流水で十分にすすいでください。
- 汚れが落ちにくいときは、水またはお湯で食器用中性洗剤を薄めたものに浸し、10分程度経過してから洗うと効果的です。

クリアカップをお手入れする

- やわらかいスポンジを使用し、水またはお湯で食器用洗剤を薄めたものを使って洗い、流水で十分にすすいでください。
 - 汚れが落ちにくいときは、水またはお湯で食器用洗剤を薄めたものに浸し、10分程度経過してから洗うと効果的です。
 - 色素の強い食材による着色汚れは、酸素系漂白剤を入れ、30分間（目安）つけ置きしてください（酸素系漂白剤の注意事項をよくお読みの上、正しくご使用ください）。
- ※ 塩素系漂白剤は使用しないでください。

ブレードをお手入れする

- ブレードと本体との接合部やクリアカップ側の接合部などはおそうじブラシを使い、特にきれいにしてください。
 - ブレードの刃の部分は直接ふれず、おそうじブラシでお手入れしてください。
 - 色素の強い食材による着色汚れは、酸素系漂白剤につけ置きしてください（酸素系漂白剤の注意事項をよくお読みの上、正しくご使用ください）。
- ※ 塩素系漂白剤は使用しないでください。
- 完全に乾燥させた上で、幼児の手の届かない、安全な場所に収納してください。

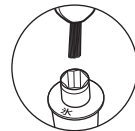

ブレードと本体の接合部



ブレードまわりやクリアカップの接合部など細かい部分などは付属のおそうじブラシを使用してお手入れをしてください。

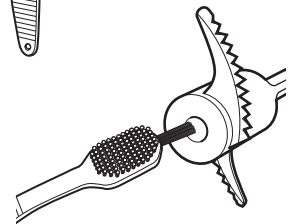
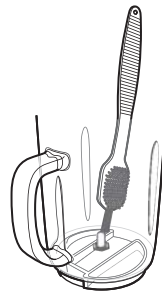

注意

- ブレードをお手入れするときは、十分注意する。
けがの原因となります。
- ブレードは完全に乾燥させる。
乾燥が不十分のままにすると、刃がさびる原因となります。

保存のしかた

- お手入れのあと、完全に乾燥させてください。
- お買い上げの製品が入っていた箱に入れて、湿気のない場所に保存してください。
- ブレードは付属のブレードカバーとブレードボックスに入れて保存してください。

修理・サービスを依頼する前に

⚠ 警告 修理技術者以外の人は分解したり修理をしない。

「故障かな？」と思ったときには次の点をお調べください。

症状	主な原因	処置
電源が入らない（動作しない）	・電源プラグがコンセントに差し込まれていない、または完全に差し込まれていない	電源プラグをコンセントに確実に差し込む
	・長時間連続で使い続けている	安全装置がはたらいているため、電源プラグをコンセントからはずし30分以上おいてから使用してみる
	・クリアカップにフタを取り付けていない、またはしっかりと取り付けていない（クリアカップ検知センサーが働いている）	クリアカップにフタを取り付ける、またはしっかりと取り付ける
	・クリアカップを右に回転させて本体に密着させていない ・右に回転させたとき、回転を途中でやめていた	クリアカップを（動かなくなるまで）右に回転させて本体に密着させる
	・直前に数分間連続して使用していた（安全装置が働き運転を止めています）	30分以上休ませてから使用する
あふれる	・材料と液体の量がクリアカップのMAX線もしくはクリアカップを超えて入れている	材料の液体の量がクリアカップを超えない程度に減らす
	・フタのパッキンを取り付けていない、またはしっかりと取り付けていない	フタのパッキンを取り付ける、またはしっかりと取り付ける
ブレードが回らない	・クリアカップに入れている材料の量が多い、または固い材料を入れている	クリアカップを一度取り出し、量を減らすか振ってから取り付ける
異音がる	・不安定なところで使用している	安定した水平なところで使用する
	・固い材料を使用している	下ごしらえをしてやわらかくしておく
	・本体にクリアカップが正しく取り付けられていない	クリアカップに正しくフタを取り付けなおし、回転台にのせなおす
	・ブレードに材料がからまって切れが悪くなっている	からまっている材料をとりのぞく

付属レシピの「楽しくお使いいただくための注意」も合わせてお読みください。

長年ご使用の製品はよく点検を

このような症状はありませんか？

- ・電源コードや電源プラグが異常に熱い。
- ・電源コードを動かすと、通電したり、しなかったりする。
- ・こげ臭い匂いがする。
- ・その他の異常・故障がある。

このような症状の時は、事故防止のため、すぐに電源を切り、コンセントから電源プラグを抜いて、必ず販売店またはドウシシャお客様相談室に点検をご相談ください。